

# JVC



## COMPACT COMPONENT SYSTEM

KOMPAKT-KOMPONENTEN-SYSTEM

SYSTEME DE COMPOSANTS COMPACT

KOMPACTO KOMPONENTEN-SYSTEEM

SISTEMAS DE COMPONENTES COMPACTOS

IMPIANTO A COMPONENTI COMPATTO

# CA-MXJ300

# CA-MXJ200

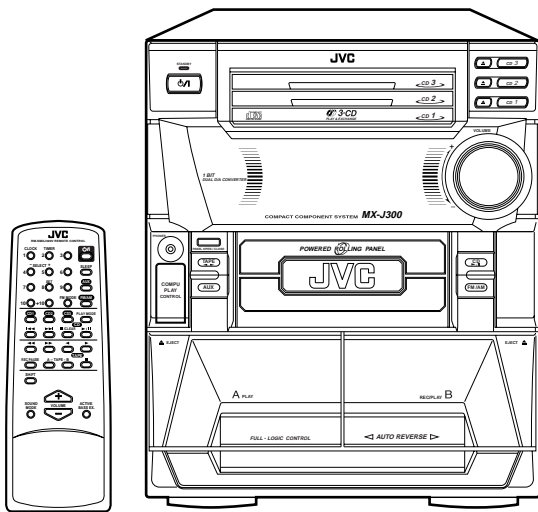

CA-MXJ300

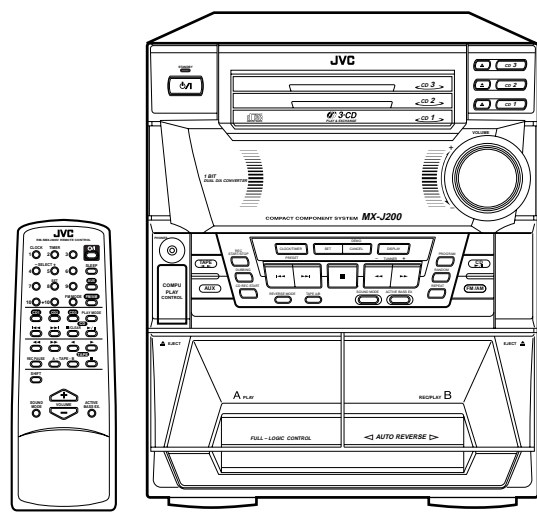

CA-MXJ200

COMPACT  
**disc**  
DIGITAL AUDIO

## INSTRUCTIONS

BEDIENUNGSANLEITUNG

MANUEL D'INSTRUCTIONS

GEBRUIKSAANWIJZING

MANUAL DE INSTRUCCIONES

ISTRUZIONI

### For Customer Use:

Enter below the Model No. and Serial No. which are located either on the rear, bottom or side of the cabinet. Retain this information for future reference.

Model No. \_\_\_\_\_

Serial No. \_\_\_\_\_

LVT0484-007B

[ E ]

**Warnings, Cautions and Others / Warnung, Achtung und sonstige Hinweise / Mises en garde, précautions et indications diverses / Waarschuwingen, voorzorgen en andere mededelingen / Avisos, precauciones y otras notas / Avvertenze e precauzioni da osservare**

---

**IMPORTANT for the U.K.**

**DO NOT** cut off the mains plug from this equipment. If the plug fitted is not suitable for the power points in your home or the cable is too short to reach a power point, then obtain an appropriate safety approved extension lead or consult your dealer.

**BE SURE** to replace the fuse only with an identical approved type, as originally fitted.

If nonetheless the mains plug is cut off ensure to remove the fuse and dispose of the plug immediately, to avoid a possible shock hazard by inadvertent connection to the mains supply.

If this product is not supplied fitted with a mains plug then follow the instructions given below:

**IMPORTANT:**

**DO NOT** make any connection to the terminal which is marked with the letter E or by the safety earth symbol or coloured green or green-and-yellow.

The wires in the mains lead on this product are coloured in accordance with the following code:

Blue : Neutral  
Brown : Live

As these colours may not correspond with the coloured markings identifying the terminals in your plug proceed as follows:

The wire which is coloured blue must be connected to the terminal which is marked with the letter N or coloured black.

The wire which is coloured brown must be connected to the terminal which is marked with the letter L or coloured red.

**IF IN DOUBT - CONSULT A COMPETENT ELECTRICIAN.**

**Per l'Italia:**

"Si dichiara che il questo prodotto di marca JVC è conforme alle prescrizioni del Decreto Ministeriale n.548 del 28/08/95 pubblicato sulla Gazzetta Ufficiale della Repubblica Italiana n.301 del 28/12/95."

**CAUTION**

To reduce the risk of electrical shocks, fire, etc.:

1. Do not remove screws, covers or cabinet.
2. Do not expose this appliance to rain or moisture.

**ACHTUNG**

Zur Verhinderung von elektrischen Schlägen, Brandgefahr, usw.:

1. Keine Schrauben lösen oder Abdeckungen entfernen und das Gehäuse nicht öffnen.
2. Dieses Gerät weder Regen noch Feuchtigkeit aussetzen.

**ATTENTION**

Afin d'éviter tout risque d'électrocution, d'incendie, etc.:

1. Ne pas enlever les vis ni les panneaux et ne pas ouvrir le coffret de l'appareil.
2. Ne pas exposer l'appareil à la pluie ni à l'humidité.

**VOORZICHTIG**

Ter vermindering van gevaar voor brand, elektrische schokken, enz.:

1. Verwijder geen schroeven, panelen of de behuizing.
2. Stel het toestel niet bloot aan regen of vocht.

**PRECAUCIÓN**

Para reducir riesgos de choques eléctricos, incendio, etc.:

1. No extraiga los tornillos, las cubiertas ni la caja.
2. No exponga este aparato a la lluvia o a la humedad.

**ATTENZIONE**

Per ridurre il rischio di shock elettrici, incendi, ecc.:

1. Non togliete viti, coperchi o la scatola.
2. Non esponete l'apparecchio alla pioggia e all'umidità.

**Caution — ⏻/! switch!**

Disconnect the mains plug to shut the power off completely. The ⏻/! switch in any position does not disconnect the mains line. The power can be remote controlled.

**Achtung — ⏻/!-Schalter!**

Den Netzstecker aus der Steckdose ziehen, um die Stromversorgung vollkommen zu unterbrechen. Der Schalter ⏻/! unterbricht in keiner Stellung die Stromversorgung vollkommen. Die Stromversorgung kann mit der Fernbedienung ein- und ausgeschaltet werden.

**Attention — Commutateur ⏻/!**

Déconnecter la fiche de secteur pour couper complètement le courant. Le commutateur ⏻/! ne coupe jamais complètement la ligne de secteur, quelle que soit sa position. Le courant peut être télécommandé.

**Voorzichtig — ⏻/! schakelaar!**

Om de stroomtoevoer geheel uit te schakelen, trekt u de stekker uit het stopcontact. Anders zal er altijd een geringe hoeveelheid stroom naar het apparaat lopen, ongeacht de stand van de ⏻/! schakelaar. U kunt het apparaat ook met de afstandsbediening aan- en uitschakelen.

**Precaución — Interruptor ⏻/!**

Desconectar el cable de alimentación para desactivar la alimentación totalmente. Cualquiera que sea la posición de ajuste del interruptor ⏻/!, la alimentación no es cortada completamente. La alimentación puede ser controlada remotamente.

**Attenzione — L'interruttore ⏻/!**

Disinserire la spina del cavo di alimentazione dalla presa della rete elettrica per staccare completamente l'alimentazione. L'interruttore ⏻/! in nessuna posizione stacca la linea di alimentazione elettrica principale. È possibile il controllo remoto dell'alimentazione.

### Caution: Proper Ventilation

To avoid risk of electric shock and fire, and to prevent damage, locate the apparatus as follows:

- 1 Front:  
No obstructions and open spacing.
- 2 Sides/ Top/ Back:  
No obstructions should be placed in the areas shown by the dimensions below.
- 3 Bottom:  
Place on the level surface. Maintain an adequate air path for ventilation by placing on a stand with a height of 10 cm or more.

### Achtung: Ausreichende Belüftung

Zur Vermeidung von elektrischen Schlägen, Feuer und sonstigen Schäden sollte das Gerät unter folgenden Bedingungen aufgestellt werden:

- 1 Vorderseite:  
Hindernisfrei und gut zugänglich.
- 2 Seiten- und Rückwände:  
Hindernisfrei in allen gegebenen Abständen (s. Abbildung).
- 3 Unterseite:  
Die Stellfläche muß absolut eben sein. Sorgen Sie für ausreichende Luftzufuhr durch Aufstellung auf einem Stand mit mindestens 10 cm Höhe.

### Attention: Aération correcte

Pour prévenir tout risque de décharge électrique ou d'incendie et éviter toute détérioration, installez l'appareil de la manière suivante:

- 1 Avant:  
Bien dégagé de tout objet.
- 2 Côtés/dessus/dessous:  
Assurez-vous que rien ne bloque les espaces indiqués sur le schéma ci-dessous.
- 3 Dessous:  
Posez l'appareil sur une surface plane et horizontale. Veillez à ce que sa ventilation correcte puisse se faire en le plaçant sur un support d'au moins dix centimètres de hauteur.

### Voorzichtig: Goede ventilatie vereist

Om brand, elektrische schokken en beschadiging te voorkomen, moet u het toestel als volgt opstellen:

- 1 Voorkant:  
Geen belemmeringen en voldoende ruimte.
- 2 Zijkanten/boven-/onderkant:  
Geen belemmeringen plaatsen in de hieronder aangegeven zones.
- 3 Onderkant:  
Op vlakke ondergrond plaatsen. Voldoende ventilatieruimte voorzien door het toestel op een onderstel met een hoogte van 10 cm of meer te plaatsen.

### Precaución: ventilación correcta

Para evitar el riesgo de descargas eléctricas e incendio y prevenir posibles daños, instale el equipo en un lugar que cumpla los siguientes requisitos:

- 1 Parte frontal:  
Sin obstrucciones, espacio abierto.
- 2 Lados/parte superior/parte posterior:  
No debe haber ninguna obstrucción en las áreas mostradas por las dimensiones de la siguiente figura.
- 3 Parte inferior:  
Sitúe el equipo sobre una superficie nivelada. Mantenga un espacio adecuado para permitir el paso del aire y una correcta ventilación, situando el equipo sobre un soporte de 10 o más cm de altura.

### Attenzione: Per una corretta ventilazione

Per prevenire il rischio di scosse elettriche e di incendio ed evitare possibili danni, collocare le apparecchiature nel modo seguente:

- 1 Parte anteriore:  
Nessun ostacolo e spazio libero.
- 2 Lati/Parte superiore/Retro:  
Lasciare libere le zone indicate dalle dimensioni di seguito.
- 3 Base:  
Collocare su una superficie piana. Consentire un'adeguata ventilazione dell'impianto appoggiandolo su un tavolino alto almeno 10 cm.

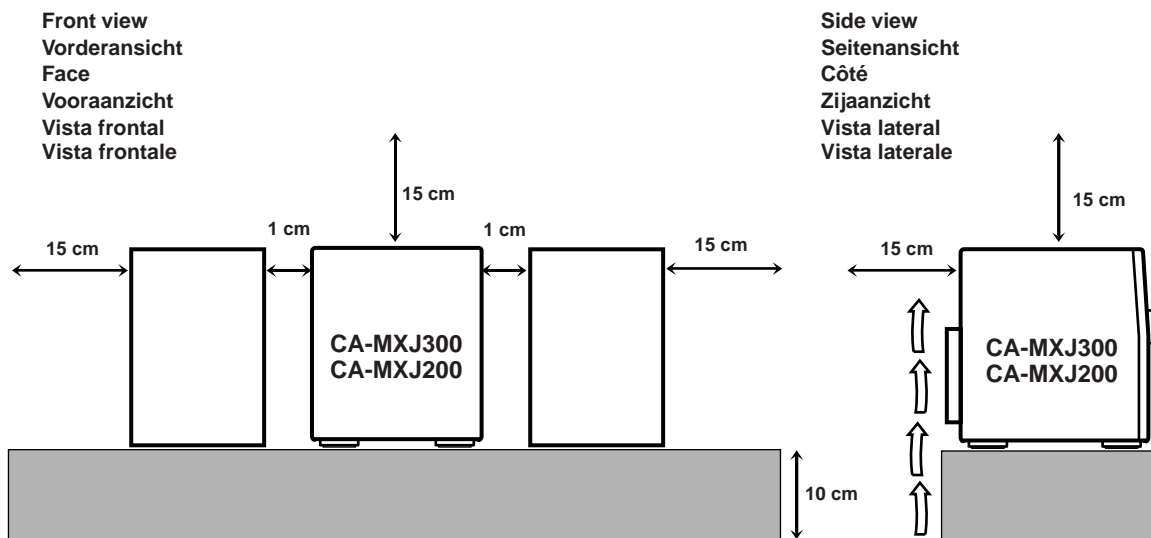

**IMPORTANT FOR LASER PRODUCTS / WICHTIGER HINWEIS FÜR LASER-PRODUKTE / IMPORTANT POUR LES PRODUITS LASER / BELANGRIJKE INFORMATIE VOOR LASERPRODUKTEN / IMPORTANTE PARA LOS PRODUCTOS LÁSER / IMPORTANTE PER I PRODOTTI LASER**

**REPRODUCTION OF LABELS/ANBRINGUNGSORTE FÜR LASER-PRODUKTE/REPRODUCTION DES ETIQUETTES/VERKLARING VAN DE LABELS/REPRODUCCIÓN DE ETIQUETAS/RIPRODUZIONE DELLE ETICHETTE**

- |  |   |
|--|---|
| ① CLASSIFICATION LABEL, PLACED ON REAR ENCLOSURE                     | ② WARNING LABEL, PLACED INSIDE THE UNIT                         |
| ① KLASSIFIKATIONSETIKETTE AN DER RÜCKSEITE                           | ② WARNETIKETTE IM GERÄTEINNEREN                                 |
| ① ETIQUETTE DE CLASSIFICATION, PLACÉE A L'ARRIÈRE DU COFFRET         | ② ETIQUETTE D'AVERTISSEMENT PLACÉE À L'INTERIEUR DE L'APPAREIL  |
| ① KLASSIFIKATIELABEL, OP DE ACHTERZIJDE VAN HET APPARAAT             | ② WAARSCHUWINGSLABEL, IN HET APPARAAT                           |
| ① ETIQUETA DE CLASIFICACIÓN, PEGADA EN LA PARTE POSTERIOR DE LA CAJA | ② ETIQUETA DE ADVERTENCIA, PEGADA EN EL INTERIOR DE LA UNIDAD   |
| ① ETICHETTA DI CLASSIFICAZIONE, SITUATA SUL RIVESTIMENTO POSTERIORE  | ② ETICHETTA DI AVVERTENZA, SITUATA ALL'INTERNO DELL'APPARECCHIO |

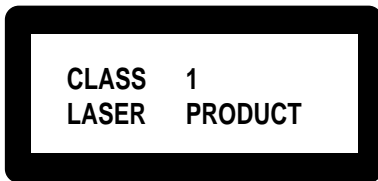

<b>DANGER:</b> Invisible laser radiation when open and interlock failed or defeated. AVOID DIRECT EXPOSURE TO BEAM. (e)	<b>WARNING:</b> Osynlig laserstrålning när denna del är öppnad och spärren är urkopplad. Betrakta ej strålen. (s)	<b>ADVARSEL:</b> Usynlig laserstråling ved åbning, når sikkerhedsafbrydere er ude af funktion. Undgå udsættelse for stråling (d)	<b>VARO:</b> Avattaessa ja suojalukitus ohitettaessa olet alttiina näkymättömälle lasersäteilylle. Älä katso säteeseen. (f)
---	---	--	---

- |   |   |
|---|---|
| <ol style="list-style-type: none"> <li>1. CLASS 1 LASER PRODUCT</li> <li>2. <b>DANGER:</b> Invisible laser radiation when open and interlock failed or defeated. Avoid direct exposure to beam.</li> <li>3. <b>CAUTION:</b> Do not open the top cover. There are no user serviceable parts inside the Unit; leave all servicing to qualified service personnel.</li> </ol>  | <ol style="list-style-type: none"> <li>1. KLAS 1 LASERPRODUKT</li> <li>2. <b>GEVAARLIJK:</b> Onzichtbare laserstraling wanneer open en de beveiliging faalt of uitgeschakeld is. Voorkom het direct blootstaan aan de straal.</li> <li>3. <b>VOORZICHTIG:</b> De bovenkap niet openen. Binnenin het toestel bevinden zich geen door de gebruiker te repareren onderdelen: laat onderhoud over aan bekwame vakpersoneel.</li> </ol>                                    |
| <ol style="list-style-type: none"> <li>1. LASER-PRODUKT DER KLASSE 1</li> <li>2. <b>GEFAHR:</b> Unsichtbare Laserstrahlung bei Öffnung und fehlerhafter oder beschädigter Spre. Direkten Kontakt mit dem Strahl vermeiden!</li> <li>3. <b>ACHTUNG:</b> Das Gehäuse nicht öffnen. Das Gerät enthält keinerlei Teile, die vom Benutzer gewartet werden können. Überlassen Sie Wartungsarbeiten bitte qualifizierten Kundendienst-Fachleuten.</li> </ol> | <ol style="list-style-type: none"> <li>1. PRODUCTO LASER CLASE 1</li> <li>2. <b>PELIGRO:</b> En el interior hay radiación láser invisible. Evite el contacto directo con el haz.</li> <li>3. <b>PRECAUCIÓN:</b> No abra la tapa superior. En el interior de la unidad no existen piezas reparables por el usuario; deje todo servicio técnico en manos de personal calificado.</li> </ol>   |
| <ol style="list-style-type: none"> <li>1. PRODUIT LASER CLASSE 1</li> <li>2. <b>ATTENTION:</b> Radiation laser invisible quand l'appareil est ouvert ou que le verrouillage est en panne ou désactivé. Eviter une exposition directe au rayon.</li> <li>3. <b>ATTENTION:</b> Ne pas ouvrir le couvercle du dessus. Il n'y a aucune pièce utilisable à l'intérieur. Laisser à un personnel qualifié le soin de réparer votre appareil.</li> </ol>      | <ol style="list-style-type: none"> <li>1. PRODOTTO LASER CLASSE 1</li> <li>2. <b>PERICOLO:</b> Radiazione laser invisibile quando l'apparecchio è aperto ed il dispositivo di sicurezza è guasto o disattivato. Evitare l'esposizione diretta ai raggi.</li> <li>3. <b>ATTENZIONE:</b> Non aprire il coperchio superiore. Non vi sono parti adoperabili dall'utente all'interno di questo apparecchio; lasciare tutti i controlli a personale qualificato.</li> </ol> |

# Inleiding

**Wij bedanken u voor de aankoop van een van onze JVC-producten. Alvorens dit apparaat te gebruiken, is het raadzaam deze handleiding zorgvuldig door te lezen om het beste uit het apparaat te kunnen halen. Bewaar deze handleiding goed zodat u er later nog dingen in kunt opzoeken.**

## Over deze handleiding

Deze handleiding is als volgt ingedeeld:

- **In de handleiding wordt voornamelijk ingegaan op de werking en functie van de knoppen op het apparaat. U kunt ook gebruikmaken van de knoppen op de afstandsbediening als deze dezelfde of vergelijkbare namen (of markeringen) hebben als op het apparaat. Als de werking van de afstandsbediening anders is dan die van het apparaat, wordt dat uitgelegd.**
- De illustraties in deze handleiding zijn van de CA-MXJ300.
- Algemene informatie die voor veel functies hetzelfde is, wordt op één plaats bij elkaar gezet en wordt niet voor iedere handeling herhaald. Zo wordt de informatie over het aan- en uitzetten van het apparaat, het instellen van het volume, het wijzigen van de geluidseffecten en andere functies, die in het gedeelte "Algemene functies" op pagina 11 en 13 worden uitgelegd, niet telkens herhaald.
- In deze handleiding worden de volgende markeringen gebruikt:



Geeft u waarschuwingen om schade of het risico van brand/elektrische schokken te voorkomen.

Geeft ook informatie over handelingen die een optimale werking van het apparaat in de weg staan.



Geeft informatie en suggesties over wat u moet weten.

## Voorzorgsmaatregelen

### Installatie

- Zet het apparaat op een vlakke en droge plaats waar de temperatuur niet onder 5°C of boven 35°C komt.
- Het apparaat moet goed geventileerd worden om oververhitting te voorkomen.
- Houd voldoende afstand tussen het apparaat en het televisietoestel.
- Houd voldoende afstand tussen de luidsprekers en de TV om interferentie met de TV te voorkomen.



Zet het apparaat NOOIT in de buurt van warmtebronnen of op plaatsen waar het aan direct zonlicht, overmatige stofvorming of trillingen blootstaat.

### Netvoeding

- Wanneer u de stekker uit het wandcontact haalt, moet u altijd aan de stekker trekken, nooit aan het snoer.



Raak het netsnoer NOOIT met natte handen aan.

### Condens

In de volgende omstandigheden kan condens op de lens aan de binnenzijde van het apparaat optreden:

- Vlak nadat de verwarming in een ruimte is aangezet
- In een vochtige ruimte
- Als het apparaat rechtstreeks uit de kou op een warme plaats wordt gezet

Als dit zich voordoet, kan het apparaat defect raken. Laat het apparaat in zo'n geval enkele uren aanstaan zodat het vocht kan verdampen, haal de stekker uit het wandcontact en stop deze er weer in.

### Overige voorzorgsmaatregelen

- Mocht een metalen object of vocht in het apparaat terecht komen, dan dient u de stekker uit het wandcontact te halen en uw leverancier te raadplegen alvorens verder te gaan.
- Als u het apparaat langere tijd niet gebruikt, dient u de stekker uit het wandcontact te halen.



Demonteer het apparaat NOOIT, aangezien het geen onderdelen bevat die door uzelf kunnen worden gerepareerd.

Als er storingen optreden, haalt u de stekker uit het wandcontact en neemt u contact op met de leverancier.

<b>De knoppen op het apparaat .....</b>	<b>3</b>
Bedieningspaneel aan de voorzijde van de CA-MXJ300 .....	4
Bedieningspaneel aan de voorzijde van de CA-MXJ200 .....	6
De afstandsbediening .....	7
<b>Aan de slag .....</b>	<b>8</b>
Het apparaat uit de verpakking halen .....	8
De batterijen in de afstandsbediening plaatsen .....	8
De antennes aansluiten .....	8
De luidsprekers aansluiten .....	9
Overige apparatuur aansluiten .....	10
<b>Algemene functies .....</b>	<b>11</b>
De klok instellen .....	11
Het apparaat inschakelen en de bronnen selecteren ..	12
Het volume bijstellen .....	12
De bassen versterken .....	13
De geluidsmodi selecteren .....	13
<b>Luisteren naar FM- en AM-uitzendingen (MW/LW) .....</b>	<b>14</b>
Zenders opzoeken .....	14
Zenders programmeren .....	14
Voorkeuzezenders opzoeken .....	14
<b>Cd's afspelen .....</b>	<b>15</b>
Cd's laden .....	15
Hele cd's afspelen — Continuous Play .....	15
Basisfuncties cd .....	15
De afspeelvolgorde van de nummers programmeren — Program Play .....	16
In willekeurige volgorde afspelen — Random Play ..	17
Nummers of cd's herhalen — Repeat Play .....	18
Cd-lade vergrendelen — Tray Lock .....	18
<b>Cassettes afspelen .....</b>	<b>19</b>
Een cassette afspelen .....	19
<b>Opnemen .....</b>	<b>20</b>
Cassettes op deck B opnemen .....	20
Cassettes dubben .....	21
Rechtstreeks opnemen van cd .....	21
<b>De tijdfuncties gebruiken .....</b>	<b>22</b>
De Daily Timer gebruiken .....	22
De Recording Timer gebruiken .....	24
De Sleep Timer gebruiken .....	26
De prioriteit van de tijdfuncties .....	26
<b>Onderhoud .....</b>	<b>27</b>
<b>Problemen oplossen .....</b>	<b>28</b>
<b>Specificaties .....</b>	<b>28</b>

# De knoppen op het apparaat

## CA-MXJ300

Maak uzelf vertrouwd met de functie van de knoppen op het apparaat.

### Het rolpaneel



Druk op PANEL OPEN/  
CLOSE om het paneel te  
openen.

Als u het paneel weer  
wilt sluiten, drukt u  
nogmaals op deze knop.

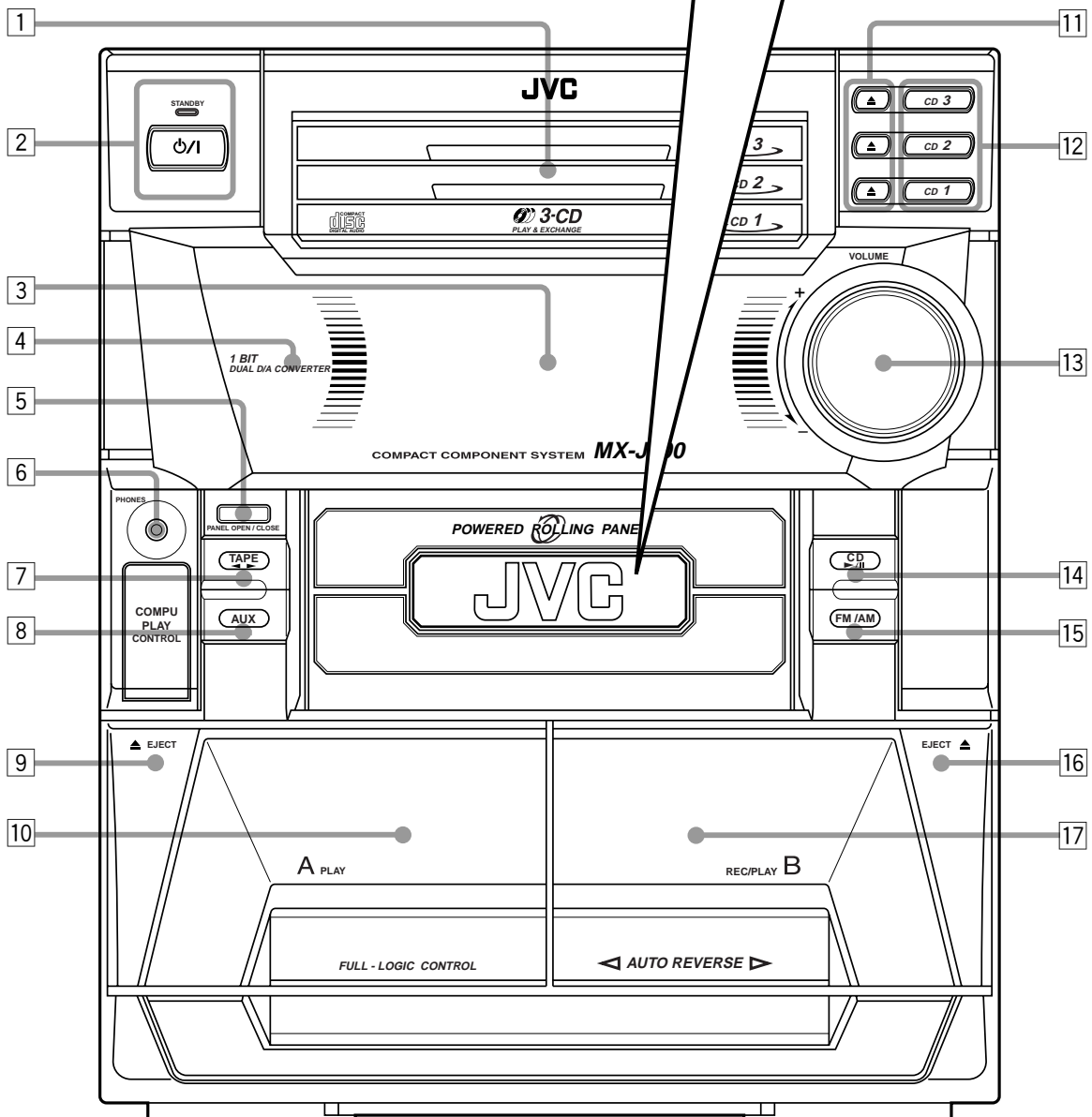
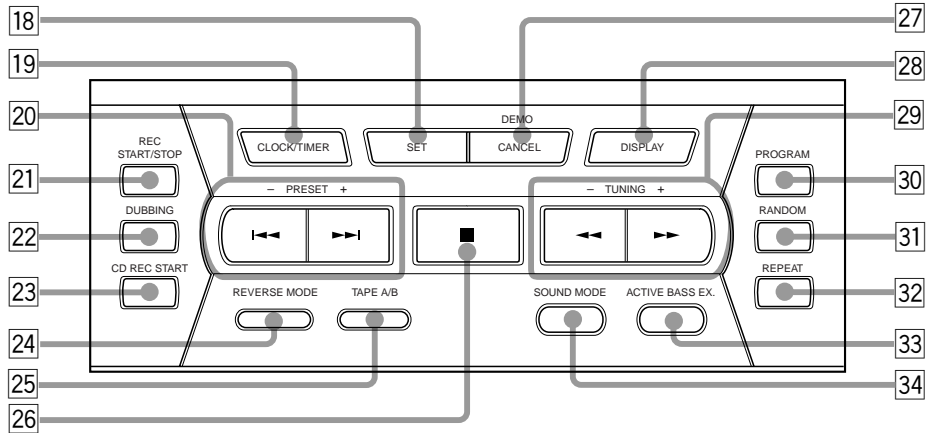



## De display

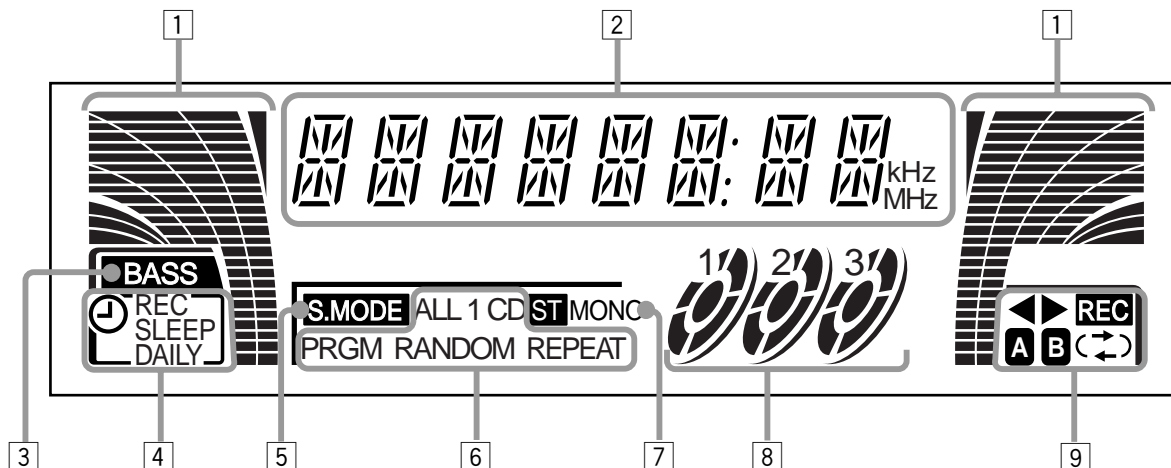

Zie voor meer informatie de tussen haakjes aangegeven pagina's.

## Bedieningspaneel aan de voorzijde van de CA-MXJ300

- 1 Cd-laden
- 2 -knop (standby/aan) en STANDBY-lampje (12)
- 3 Display
- 4 Sensor afstandsbediening
- 5 Knop PANEL OPEN/CLOSE (11)  
*Deze knop dient tevens om het apparaat in te schakelen.*
- 6 PHONES-jack (12)
- 7 TAPE -knop en -lampje (19)  
*Deze knop dient tevens om het apparaat in te schakelen.*
- 8 AUX-knop en -lampje (12)  
*Deze knop dient tevens om het apparaat in te schakelen.*
- 9 EJECT-knop voor deck A (19)
- 10 Deck A cassettehouder (19)
- 11 (knoppen voor openen/sluiten cd-lade) (15)  
*Deze knoppen dienen tevens om het apparaat in te schakelen.*
- 12 Knoppen cd-nummers (CD 1, CD 2 en CD 3) (15, 16, 21)  
*Deze knoppen dienen tevens om het apparaat in te schakelen.*
- 13 VOLUME-knop (12)
- 14 CD (afspelen/pauze) -knop en -lampje (15)  
*Deze knop dient tevens om het apparaat in te schakelen.*
- 15 FM/AM-knop en -lampje (14)  
*Deze knop dient tevens om het apparaat in te schakelen.*
- 16 EJECT -knop voor deck B (19)
- 17 Deck B cassettehouder (19)

### Het rolpaneel

- 18 SET-knop (11, 22)
- 19 CLOCK/TIMER-knop (11, 22)
- 20 PRESET - / + -knoppen (14)  
 (achteruit zoeken/vooruit zoeken)-knoppen (11, 16, 22)  
 (snel links/snel rechts)-knoppen (19)
- 21 REC START/STOP-knop (20)

- 22 DUBBING-knop (21)
- 23 CD REC START-knop (21)
- 24 REVERSE MODE-knop (19, 21)
- 25 TAPE A/B-knop (19)
- 26 -knop (stop) (15, 19)
- 27 CANCEL-knop (11, 17, 23)  
DEMO-knop (10)
- 28 DISPLAY-knop (11)
- 29 TUNING - / + -knoppen (14)  
*Deze toetsen werken niet als .*
- 30 PROGRAM-knop (16, 21)
- 31 RANDOM-knop (17)
- 32 REPEAT-knop (18)
- 33 ACTIVE BASS EX. (Active Bass Extension)-knop en -lampje (13)
- 34 SOUND MODE-knop (13)

### De display

- 1 Indicatie geluidsniveau
- 2 Hoofddisplay
  - Geeft de bronnaam, frequentie, enzovoort weer.
- 3 BASS (Active Bass Extension) -indicatie
- 4 Tijdlokindicaties
  - , REC-, SLEEP- en DAILY-indicaties
- 5 S.MODE (sound mode)-indicatie
- 6 Indicaties afspeelmodus cd
  - Indicaties PRGM (program), RANDOM en REPEAT (ALL/1CD/1)
- 7 Functie-indicaties tuner
  - ST (stereo)- en MONO-indicaties
- 8 Cd-indicaties
- 9 Indicaties cassettefuncties
  - -indicaties (afspeelrichting), , A/B (afspeeldeck) en (reverse-modus)

# CA-MXJ200

Maak uzelf vertrouwd met de functie van de knoppen op het apparaat.

Nederlands

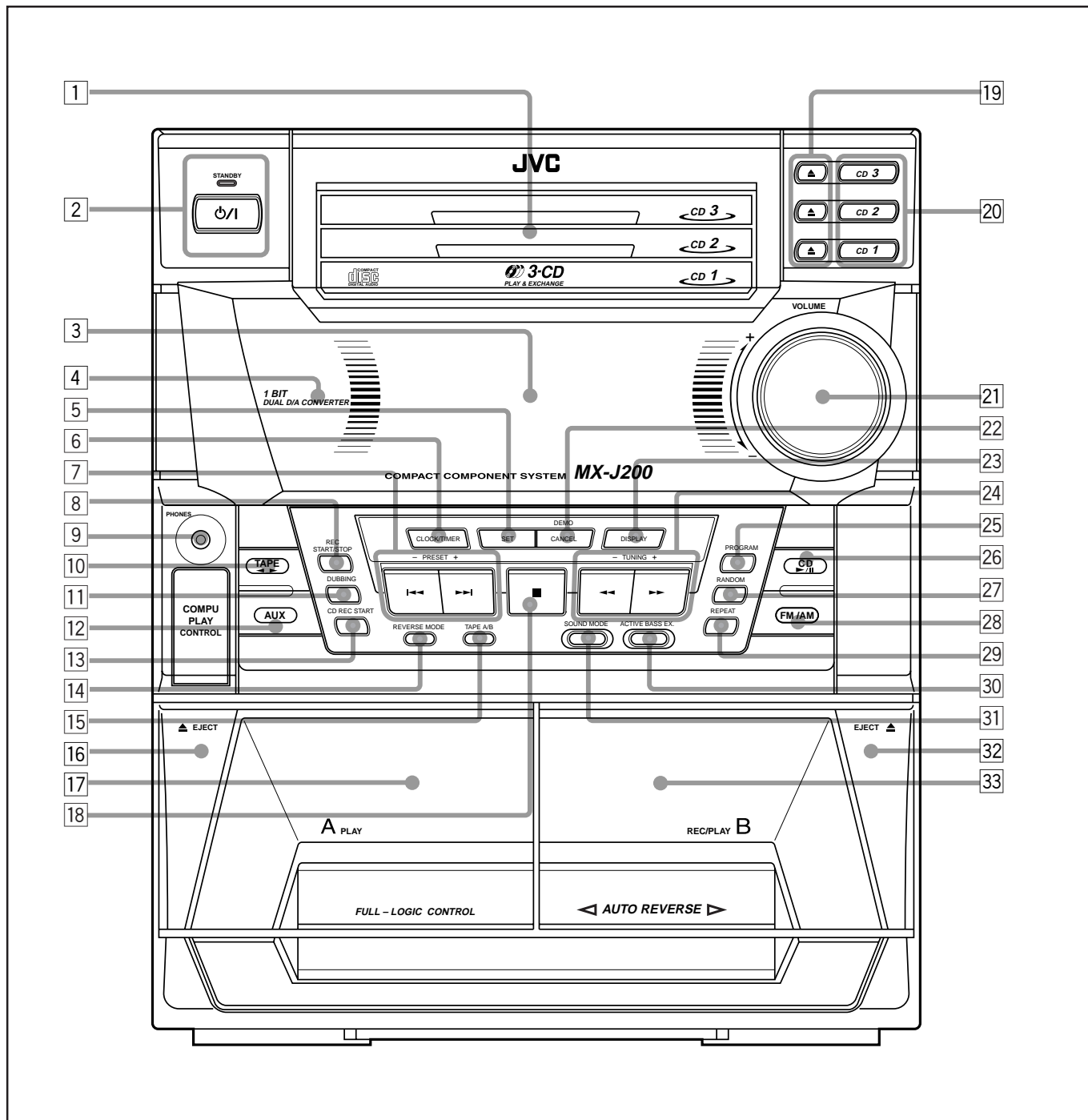

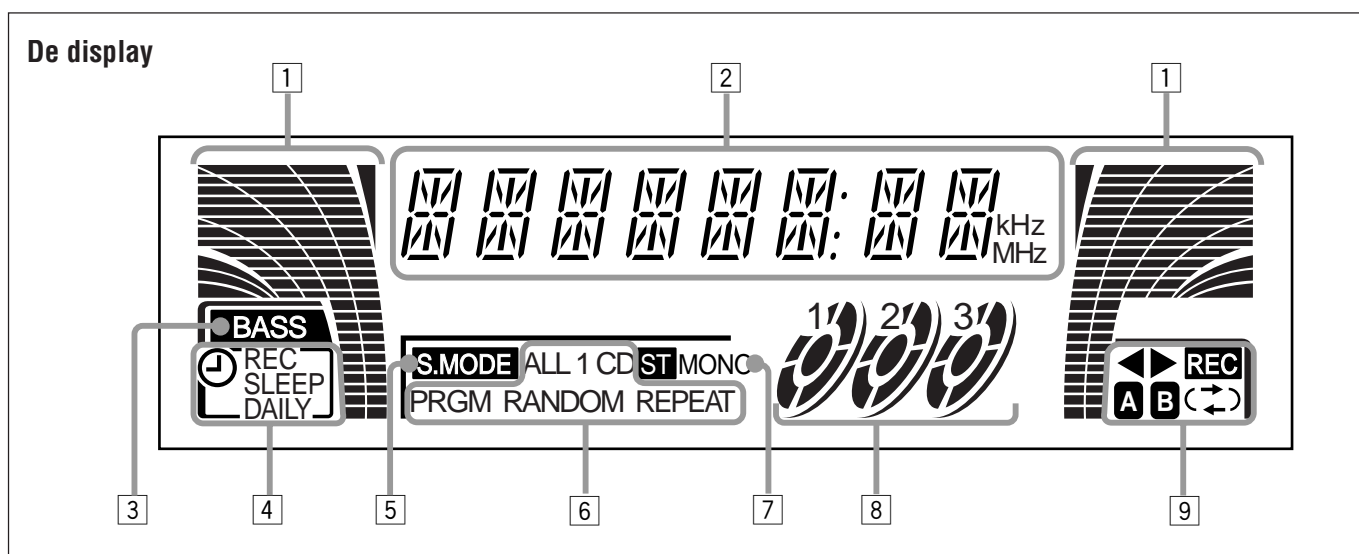

Zie voor meer informatie de tussen haakjes aangegeven pagina's.

## Bedieningspaneel aan de voorzijde van de CA-MXJ200

- 1 Cd-laden
- 2 / I -knop (standby/aan) en STANDBY-lampje (12)
- 3 Display
- 4 Sensor afstandsbediening
- 5 SET-knop (11, 22)
- 6 CLOCK/TIMER-knop (11, 22)
- 7 PRESET - / + -knoppen (14)  
 / (achteruit zoeken/vooruit zoeken)-knoppen (11, 16, 22)  
 / (snel links/snel rechts)-knoppen (19)
- 8 REC START/STOP-knop (20)
- 9 PHONES-jack (12)
- 10 TAPE -knop en -lampje (19)  
*Deze knop dient tevens om het apparaat in te schakelen.*
- 11 DUBBING-knop (21)
- 12 AUX-knop en -lampje (12)  
*Deze knop dient tevens om het apparaat in te schakelen.*
- 13 CD REC START-knop (21)
- 14 REVERSE MODE-knop (19, 21)
- 15 TAPE A/B-knop (19)
- 16 EJECT-knop voor deck A (19)
- 17 Deck A cassettehouder (19)
- 18 -knop (stop) (15, 19)
- 19 (knoppen voor openen/sluiten cd-lade) (15)  
*Deze knoppen dienen tevens om het apparaat in te schakelen.*
- 20 Knoppen cd-nummers (CD 1, CD 2 en CD 3) (15, 16, 21)  
*Deze knoppen dienen tevens om het apparaat in te schakelen.*
- 21 VOLUME-knop (12)
- 22 CANCEL-knop (11, 17, 23)  
 DEMO-knop (10)

- 23 DISPLAY-knop (11)
- 24 TUNING - / + -knoppen (14)  
*Deze toetsen werken niet als / .*
- 25 PROGRAM-knop (16, 21)
- 26 CD / (afspelen/pauze) -knop en -lampje (15)  
*Deze knop dient tevens om het apparaat in te schakelen.*
- 27 RANDOM-knop (17)
- 28 FM/AM-knop en -lampje (14)  
*Deze knop dient tevens om het apparaat in te schakelen.*
- 29 REPEAT-knop (18)
- 30 ACTIVE BASS EX. (Active Bass Extension)-knop en -lampje (13)
- 31 SOUND MODE-knop (13)
- 32 EJECT -knop voor deck B (19)
- 33 Deck B cassettehouder (19)

### De display

- 1 Indicatie geluidsniveau
- 2 Hoofddisplay
  - Geeft de bronnaam, frequentie, enzovoort weer.
- 3 BASS (Active Bass Extension) -indicatie
- 4 Tijdlokindicaties
  - , REC-, SLEEP- en DAILY-indicaties
- 5 S.MODE (sound mode)-indicatie
- 6 Indicaties afspeelmodus cd
  - Indicaties PRGM (program), RANDOM en REPEAT (ALL/1CD/1)
- 7 Functie-indicaties tuner
  - ST (stereo)- en MONO-indicaties
- 8 Cd-indicaties
- 9 Indicaties cassettestructuur
  - -indicaties (afspeelrichting), , A/B (afspeeldeck) en (reverse-modus)

## De afstandsbediening

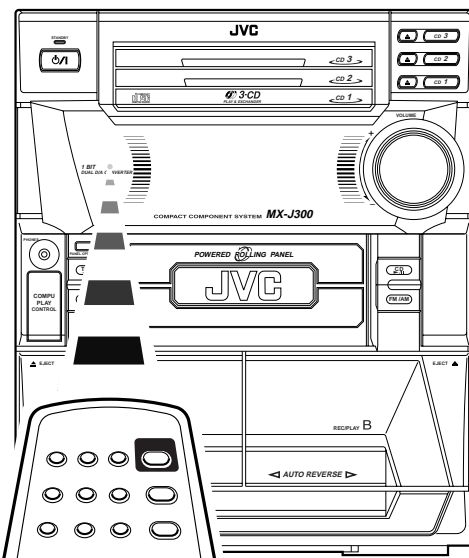
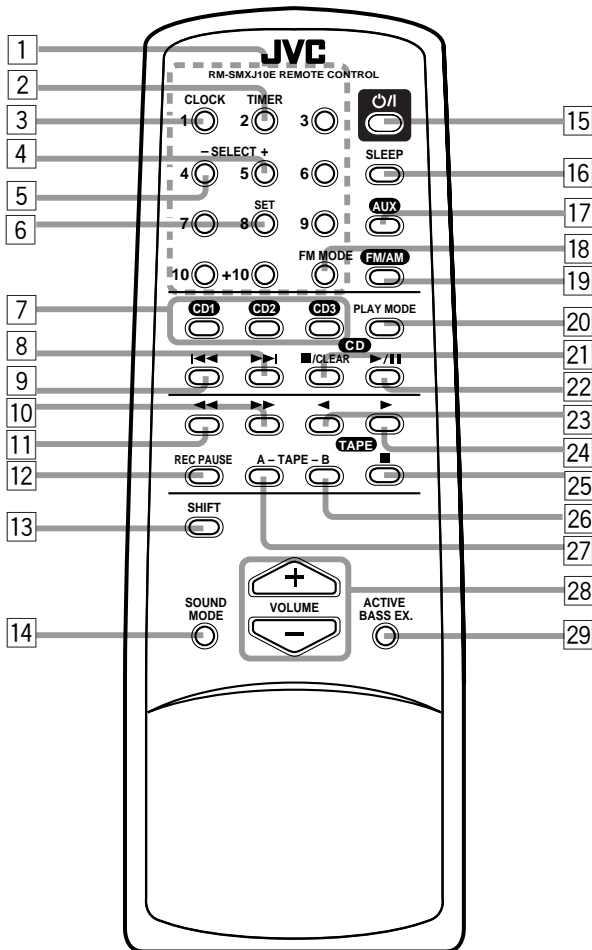

Wanneer u de afstandsbediening gebruikt, dient u deze op de sensor voor de afstandsbediening op het frontpaneel te richten.

## De afstandsbediening

- 1 Nummerknoppen (14, 16)
- 2 TIMER-knop (23, 25)
- 3 CLOCK-knop (11)
- 4 SELECT + -knop (11, 23, 25)
- 5 SELECT - -knop (11, 23, 25)
- 6 SET-knop (11, 23, 25)
- 7 Knoppen cd-nummers (CD 1, CD 2 en CD 3) (15, 16, 21)  
*Deze knoppen dienen tevens om het apparaat in te schakelen.*
- 8 ►► (vooruit zoeken)-knop (11, 16, 22)
- 9 ◄◄ (achteruit zoeken)-knop (11, 16, 22)
- 10 ►► (snel rechts)-knop (19)
- 11 ◄◄ (snel links)-knop (19)
- 12 REC PAUSE-knop (20)
- 13 SHIFT-knop (11, 23, 25)
- 14 SOUND MODE-knop (13)
- 15 ◻/I -knop (standby/aan) (12)
- 16 SLEEP-knop (26)
- 17 AUX-knop (12)  
*Deze knop dient tevens om het apparaat in te schakelen.*
- 18 FM MODE-knop (14)
- 19 FM/AM-knop (14)  
*Deze knop dient tevens om het apparaat in te schakelen.*
- 20 PLAY MODE-knop (16, 17)
- 21 CD ◻-knop (stop) (15)  
CLEAR-knop (17)
- 22 CD ►/I-knop (15)  
*Deze knop dient tevens om het apparaat in te schakelen.*
- 23 TAPE ◄-knop (20)  
*Deze knop dient tevens om het apparaat in te schakelen.*
- 24 TAPE ►-knop (20)  
*Deze knop dient tevens om het apparaat in te schakelen.*
- 25 TAPE ◻-knop (stop) (19)
- 26 TAPE B-knop (19)
- 27 TAPE A-knop (19)
- 28 VOLUME +/- -knop (12)
- 29 ACTIVE BASS EX. (Active Bass Extension)-knop (13)

## Het apparaat uit de verpakking halen

Nadat u het apparaat uit de verpakking hebt gehaald, controleert u of u de volgende items aanwezig zijn. Het getal tussen haakjes geeft het aantal items aan dat is geleverd.

- AM (MW/LW)-antenne (1)
- FM-antenne (1)
- Afstandsbediening (1)
- Batterijen (2)

Neem onmiddellijk contact op met de leverancier, als een van deze artikelen ontbreekt.

## De batterijen in de afstandsbediening plaatsen

Plaats de batterijen — R6P/R6PU(SUM-3)/AA(15F) — in de afstandsbediening door de + en – op de batterijen op de + en – in de batterijhouder te plaatsen. Wanneer de afstandsbediening niet meer werkt, vervangt u de twee batterijen tegelijkertijd.

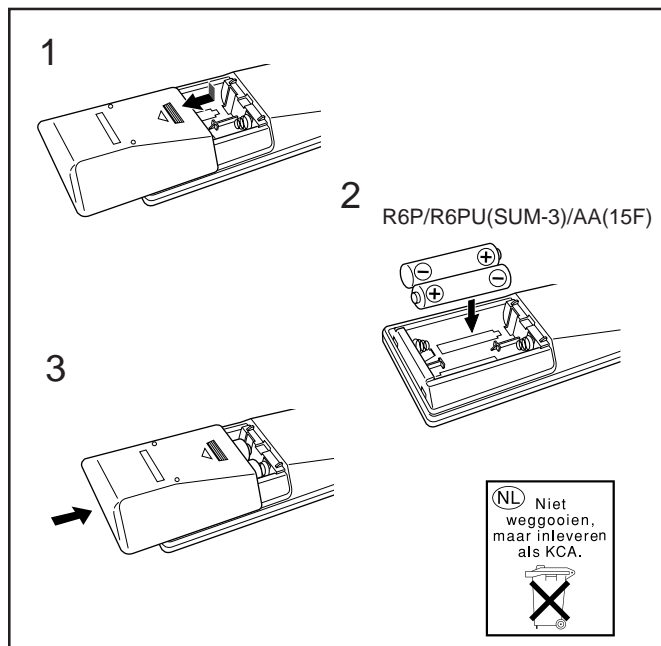

- Gebruik **NOOIT** een oude batterij samen met een nieuwe.
- Gebruik **NOOIT** verschillende soorten batterijen tezamen.
- De batterijen **NIET** aan warmte of open vuur blootstellen.
- Laat de batterijen **NOOIT** in de batterijhouder wanneer u de afstandsbediening langere tijd niet gebruikt. Het apparaat kan dan beschadigd raken door lekkende batterijen.

## De antennes aansluiten

### De FM-antenne

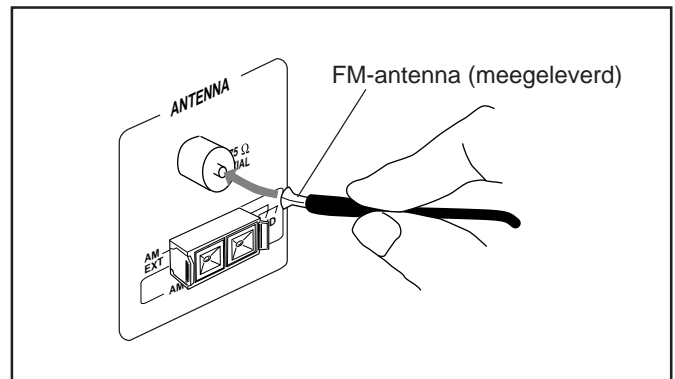

- 1 Sluit de FM-antenne aan op het FM 75 Ω COAXIAL-uiteinde.
- 2 Klap de antenne uit.
- 3 Bevestig de antenne in de positie die de beste ontvangst oplevert.



#### Informatie over de meegeleverde FM-antenne

De bij dit apparaat meegeleverde FM-antenne kan als tijdelijke maatregel worden gebruikt. Als de ontvangst slecht is, kunt u een FM-antenne voor buitenshuis aansluiten.

#### Een FM-antenne voor buitenshuis aansluiten

Alvorens de antenne aan te sluiten, dient u de meegeleverde FM-antenne los te koppelen.

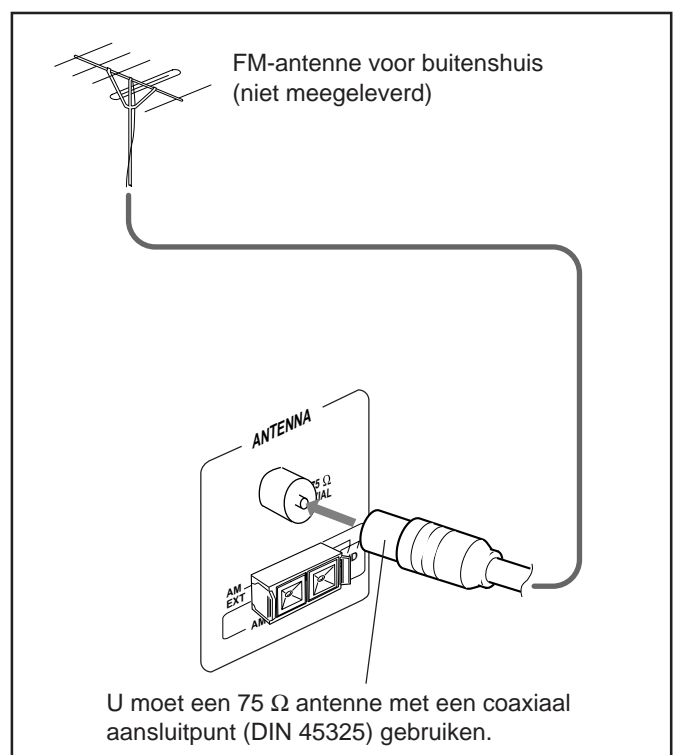

## AM-antenne (MW/LW)

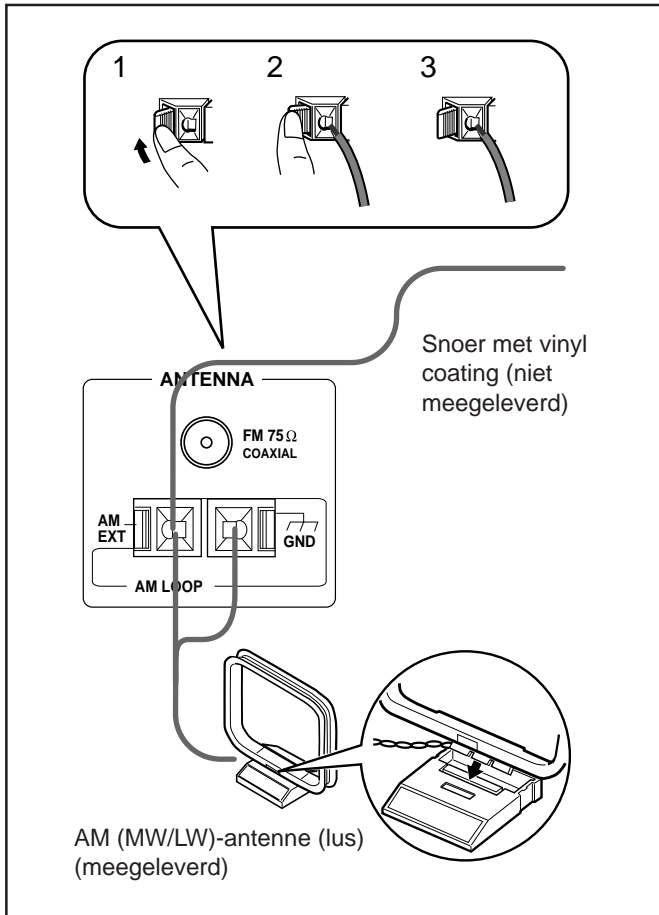

- 1 Sluit de AM (MW/LW)-antenne aan op de AM LOOP-aansluitpunten, zoals op de afbeelding.
- 2 Draai de AM (MW/LW)-antenne totdat u de beste ontvangst hebt gevonden.

### Een AM (MW/LW)-antenne voor buitenshuis aansluiten

Wanneer de ontvangst slecht is, sluit u één snoer met vinyl coating aan op het AM EXT-aansluitpunt en klapt u deze horizontaal uit. (De AM (MW/LW)-antenne moet aangesloten blijven.)



Voor een betere ontvangst met zowel FM als AM (MW/LW)

- Zorg ervoor dat de antenne geen andere aansluitpunten en snoeren raakt.
- Houd de antennes verwijderd van metalen onderdelen van het apparaat, aansluitsnoeren en het netsnoer.

## De luidsprekers aansluiten

U kunt twee frontluidsprekers aansluiten.

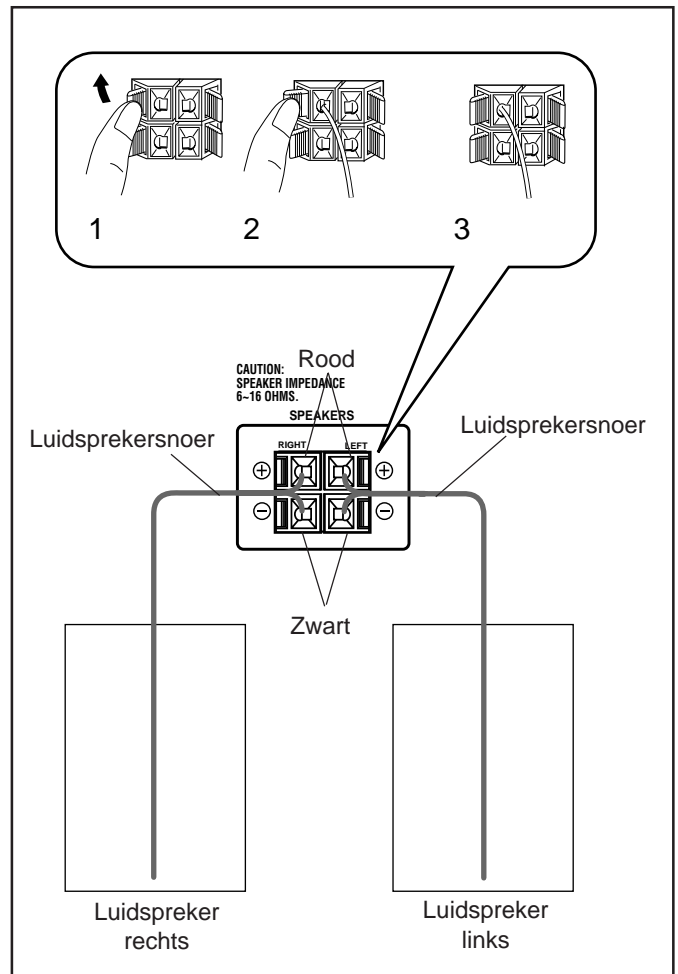

- 1 Houd de klem van het luidsprekeraansluitpunt aan de achterzijde van het apparaat ingedrukt.
- 2 Plaats het uiteinde van het luidsprekersnoer in het aansluitpunt.  
Stem de polariteit van de aansluitpunten van de luidsprekers op elkaar af: Rood (+) naar rood (+) en zwart (-) naar zwart (-).
- 3 Laat de klem los.

**BELANGRIJK:** Gebruik uitsluitend luidsprekers met dezelfde impedantie als aangegeven op de luidsprekeraansluitpunten aan de achterzijde van het apparaat.

## Overige apparatuur aansluiten

U kunt een geluidsapparaat aansluiten, dat echter alleen als afspeelapparaat wordt gebruikt.

Lees deze handleiding ook als u dergelijke apparatuur gaat aansluiten.

De pluggen van de geluidssnoeren moeten een kleurcodering hebben: witte pluggen en jacks zijn voor geluidssignalen links en rode voor geluidssignalen rechts.



- Sluit **NOOIT** apparatuur aan terwijl de netstroom is ingeschakeld.
- Sluit **NOOIT** apparatuur op de netvoeding aan wanneer nog niet alle aansluitingen voltooid zijn.

## Geluidsapparatuur aansluiten

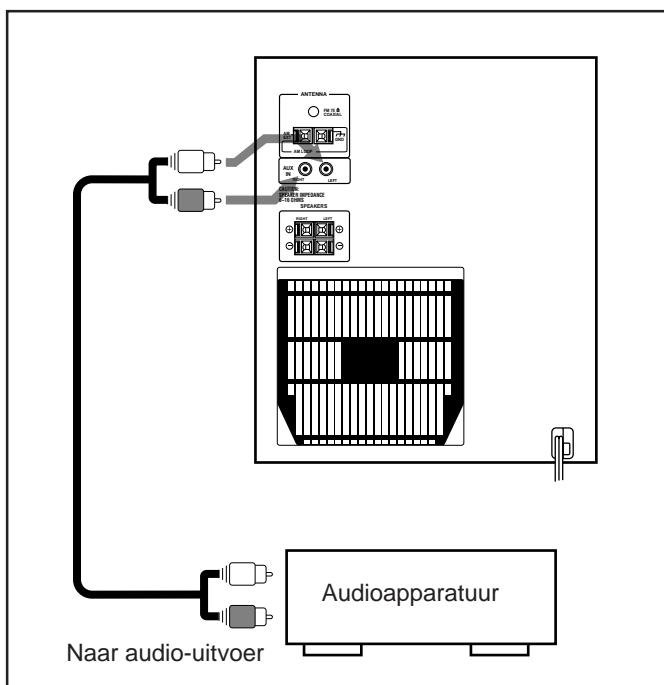

Sluit de audio-uitvoerjacks op de overige apparatuur aan en de AUX IN-jacks op de achterzijde. Gebruik daarvoor een geluidssnoer (niet meegeleverd).

## NU kunt u EINDELIIJK het apparaat en de aangesloten externe apparatuur in het wandcontact steken!

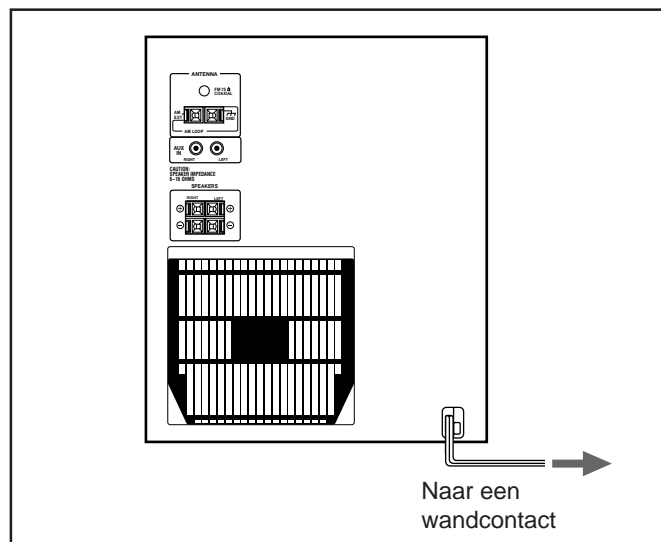

Wanneer u het netsnoer in een wandcontact steekt, wordt de displaydemonstratie automatisch gestart.

**Als u de demonstratie wilt stoppen**, drukt u op een willekeurige knop op het apparaat of op de afstandsbediening.

### De displaydemonstratie handmatig starten Houd DEMO meer dan 2 seconden ingedrukt.

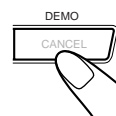

**Als u de demonstratie wilt stoppen**, drukt u op een willekeurige knop.

# Algemene functies

## De klok instellen

Voordat u verder gaat, stelt u eerst de ingebouwde klok op de juiste tijd in.

### Alleen voor de CA-MXJ300

#### Druk op PANEL OPEN/CLOSE.

Het apparaat wordt ingeschakeld en het rolpaneel wordt automatisch geopend.



### Op het apparaat:

#### 1 Druk op CLOCK/TIMER.

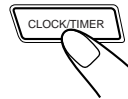

De uuraanduiding op de display begint te knipperen.

#### 2 Druk op <<< of op >>> om het juiste uur in te stellen en druk vervolgens op SET.

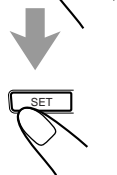
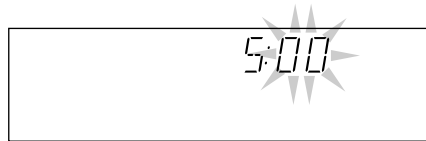

- Als u op SET hebt gedrukt en de uuraanduiding wilt corrigeren, drukt u op CANCEL. De uuraanduiding gaat weer knipperen.

#### 3 Druk op <<< of op >>> om het juiste minuten in te stellen en druk vervolgens op SET.

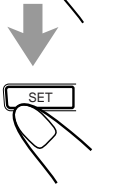
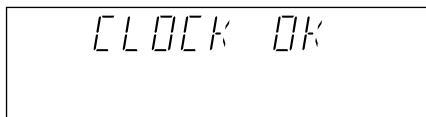

### Op de afstandsbediening:

#### 1 Druk op SHIFT.



#### 2 Druk op CLOCK.

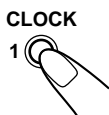

De uuraanduiding op de display begint te knipperen.

#### 3 Druk op SELECT – of SELECT + om het uur aan te passen en druk daarna op SET.

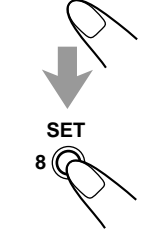

- Als u op SET hebt gedrukt en de uuraanduiding wilt corrigeren, drukt u op CANCEL (op het apparaat). De uuraanduiding gaat weer knipperen.

#### 4 Druk op SELECT – of SELECT + om de minuten aan te passen en druk daarna op SET.

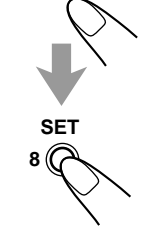

### De tijdsaanduiding van de klok controleren

Druk op DISPLAY terwijl het apparaat speelt.

- Telkens wanneer u op deze knop drukt, worden beurteilungen de bronaanduiding en de tijdsaanduiding op de display weergegeven.

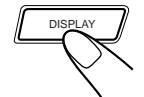

### De klok weer bijstellen

Als u de klok al eerder hebt bijgesteld, moet u enkele malen op CLOCK/TIMER drukken totdat de klokinstelmodus is geselecteerd.

- Telkens wanneer u op deze knop drukt, wordt een van de volgende klokinstelmodi weergegeven:



### Bij stroomstoringen

De klok raakt de instellingen kwijt en wordt teruggesteld op “0:00”. U moet de tijd opnieuw instellen.



## Het apparaat inschakelen en de bronnen selecteren

Als u op de afspeltoets Play van een bepaalde afspelbron drukt (FM/AM, CD ►/■, TAPE ◀► en AUX), wordt dat apparaat ingeschakeld. (Alleen voor de CA-MXJ300: tevens wordt de rolpaneel geopend).

De eenheid begint zodra het gereed is met het afspelen van de door u geselecteerde afspelbron — COMPU PLAY CONTROL.

**Als u naar de FM/AM (MW/LW)-zenders wilt luisteren,** drukt u op FM/AM (zie pagina 14).

**Als u cd's wilt afspelen,** drukt u op CD ►/■ (zie pagina 15 – 18).

**Als u cassettes wilt afspelen,** drukt u op TAPE ◀► (zie pagina 19).

**Als u de externe apparatuur als bron wilt selecteren,** drukt u op AUX.

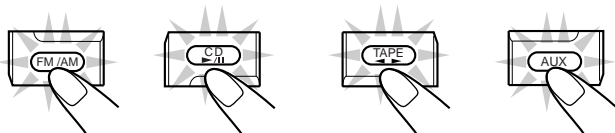

**Als u het apparaat wilt inschakelen zonder het direct te laten spelen,** drukt u op  tot dat het STANDBY-lampje uitgaat.



Het rolpaneel wordt automatisch geopend.

**Als u het apparaat wilt uitschakelen (op standby wilt zetten),** drukt u nogmaals op  zodat het STANDBY-lampje weer gaat branden.

(Alleen voor de CA-MXJ300: tevens wordt de rolpaneel gesloten).

Ook wanneer het apparaat op standby staat, wordt een kleine hoeveelheid stroom verbruikt.

**Als u de netvoeding volledig wilt uitschakelen,** haalt u het netsnoer uit het wandcontact.



**Wanneer u het netsnoer loskoppelt of wanneer zich een stroomstoring voordoet**

De klok wordt direct op "0:00" teruggesteld en de voorkeuzezenders van de tuner (zie pagina 14) worden na enkele dagen gewist.

## Het volume bijstellen

U kunt het volume alleen bijstellen wanneer het apparaat is ingeschakeld.

Draai de VOLUME-knop in de richting van de klok om het volume hoger te zetten en tegen de klok in om het volume lager te zetten.

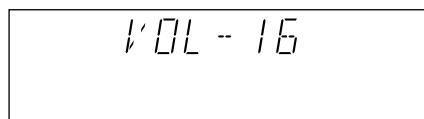
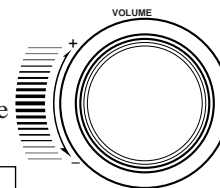

Met de afstandsbediening drukt u op VOLUME + om het volume hoger te zetten of op VOLUME – om het lager te zetten.



### Luisteren zonder anderen te storen

Sluit een koptelefoon aan op de PHONES-jack. Er komt dan geen geluid uit de luidsprekers. Zorg ervoor dat het volume laag staat als u de koptelefoon aansluit of op uw hoofd zet.



Schakel het apparaat (op standby) **NOOIT** uit wanneer het volume uitzonderlijk hoog staat, omdat plotseling hard geluid uw gehoor, de luidsprekers en/of de koptelefoon kan beschadigen wanneer u het apparaat weer inschakelt. **VERGEET NIET** dat u het volume niet kunt bijstellen wanneer het apparaat op standby staat.

## De bassen versterken

Hoe laag u het volume ook instelt, het basgeluid blijft even vol en klankrijk.

U kunt dit effect alleen voor afspelen gebruiken.

Als u dit effect wilt instellen, drukt u op ACTIVE BASS EX.



De BASS-indicatie op de display wordt ook verlicht.

Als u het effect wilt uitschakelen, drukt u nogmaals op deze knop.

## De geluidsmodi selecteren

U kunt één van de 6 vooraf ingestelde geluidsmodi selecteren (3 surround-modi en 3 SEA (Sound Effect Amplifier)-modi). De geluidsmodi kunnen alleen bij afspelen worden gebruikt, niet bij opnemen.

Als u de geluidsmodi wilt selecteren, drukt u op SOUND MODE totdat de gewenste geluidsmodus op de display wordt weergegeven. De S.MODE-indicatie wordt ook op de display verlicht.

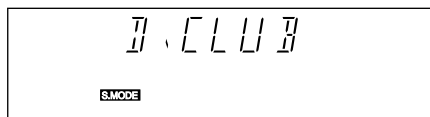
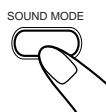

- Telkens wanneer u op deze knop drukt, wordt een van de volgende geluidsmodi weergegeven:

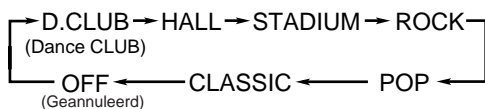

### Surround-modi:

**D.CLUB:** Versterkt resonantie en bassen.

**HALL:** Voegt diepte en helderheid toe aan het geluid.

**STADIUM:** Voegt helderheid toe en verspreidt het geluid, zoals in een openluchtstadion.

### SEA-modi:

**ROCK:** Versterkt lage en hoge frequenties. Geschikt voor akoestische muziek.

**POP:** Geschikt voor vocale muziek.

**CLASSIC:** Geschikt voor klassieke muziek.

**OFF:** Annuleert de geluidsmodus.

# Luisteren naar FM- en AM-uitzendingen (MW/LW)

## Zenders opzoeken

### ALLEEN op het apparaat:

#### 1 Druk op FM/AM.

Het apparaat wordt automatisch ingeschakeld en afgestemd op de voorkeuzezender (FM of AM — MW/LW). (Alleen voor de CA-MXJ300: tevens wordt de rolpaneel geopend).

- Telkens wanneer u op deze knop drukt, wordt beurtelings FM en AM (MW/LW) gekozen.

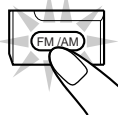

#### 2 Houd TUNING - / + meer dan 1 seconde ingedrukt.

Het apparaat begint met het opzoeken van zenders en stopt wanneer een zender is gevonden met voldoende signaalsterkte.

Als een programma in stereo wordt uitgezonden, wordt de ST (stereo)-indicatie verlicht.

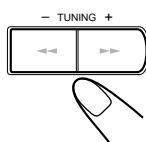

Als u tijdens de zoekopdracht wilt stoppen, drukt u op TUNING - / +.



Wanneer u kort enkele malen op TUNING - / + drukt Verandert de frequentie stap voor stap.

### De FM-ontvangstmodus wijzigen

Wanneer de ontvangst van een FM-uitzending in stereo moeilijk is of erg veel ruis geeft, drukt u op FM MODE op de afstandsbediening totdat het woord MONO op de display wordt weergegeven.

FM MODE



De ontvangst is dan beter.

Als u het stereo-effect wilt herstellen, drukt u nogmaals op FM MODE totdat de MONO-indicatie uitgaat.

In deze stereomodus hoort u stereogeluid wanneer een programma in stereo wordt uitgezonden.

## Zenders programmeren

U kunt 30 FM-zenders en 15 AM (MW/LW)-zenders programmeren.

In sommige gevallen zijn testfrequenties al in het geheugen van de tuner opgeslagen omdat de programmeerfunctie al in de fabriek is getest. Dit is geen defect. U kunt de gewenste zenders in het geheugen opslaan met de volgende programmeermethode.

- Voor de volgende stappen geldt een tijdslimiet. Als de instelling wordt geannuleerd voordat u klaar bent, moet u weer bij stap 1 beginnen.

#### 1 Zoek de zender op die u wilt programmeren.

- Zie "Zenders opzoeken" hierboven.

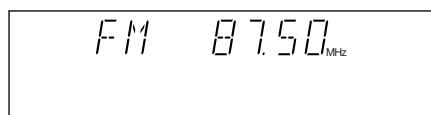

#### 2 Druk op SET.



#### 3 Druk op PRESET - / + om een geheugennummer te selecteren.

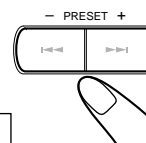
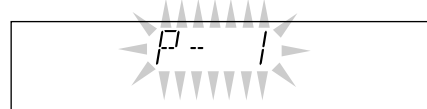

#### 4 Druk nogmaals op SET.

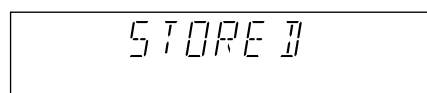

De zender van stap 1 wordt onder het in stap 3 geselecteerde geheugennummer opgeslagen.

- Als u een nieuwe zender opslaat onder een nummer dat al in gebruik is, wordt de eerder opgeslagen zender gewist.



Wanneer u het netsnoer loskoppelt of wanneer zich een stroomstoring voordoet

De geprogrammeerde zenders worden na enkele dagen gewist. Als dit gebeurt, moet u de zenders opnieuw programmeren.

## Voorkeuzezenders opzoeken

#### 1 Druk op FM/AM.

Het apparaat wordt automatisch ingeschakeld en afgestemd op de voorkeuzezender (FM of AM — MW/LW). (Alleen voor de CA-MXJ300: tevens wordt de rolpaneel geopend).

- Telkens wanneer u op de knop drukt, wordt beurtelings FM en AM (MW/LW) gekozen.

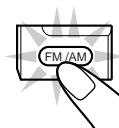

#### 2 Selecteer een geheugennummer.

##### Op het apparaat:

Druk op PRESET - / +.

##### Op de afstandsbediening: Druk op de cijfertoetsen.

Druk op 5 als u geheugennummer 5 wilt kiezen.

1 ○ 2 ○ 3 ○

Druk op +10 en vervolgens op 5 als u geheugennummer 15 wilt kiezen.

4 ○ 5 ○ 6 ○

Druk op +10 en vervolgens op 10 als u geheugennummer 20 wilt kiezen.

7 ○ 8 ○ 9 ○

Druk op +10, +10 en vervolgens op 5 als u geheugennummer 25 wilt kiezen.

10 ○ +10 ○



# Cd's afspelen

## Cd's laden

### 1 Druk op voor de cd-lade (CD 1 tot 3) waarin u een cd wilt afspelen.

Het apparaat wordt automatisch ingeschakeld en de cd-lade schuift naar buiten. (Alleen voor de CA-MXJ300: tevens wordt de rolpaneel geopend).

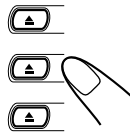

### 2 Plaats een cd op de juiste manier op de cirkel van de cd-lade, met het label naar boven.

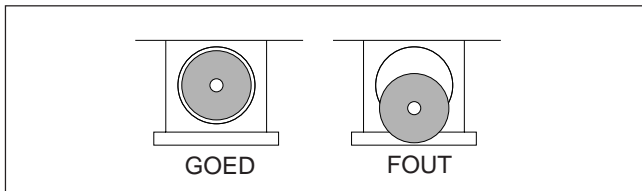

- Wanneer u een cd-single gebruikt (8 cm), plaatst u deze op de binnencirkel van de cd-lade.

### 3 Druk op dezelfde als in stap 1.

De cd-lade wordt gesloten en de corresponderende cd-nummerindicatie (CD 1 tot CD 3) wordt op de display verlicht.

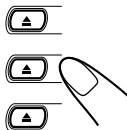

### 4 Herhaal stap 1 tot 3 om de overige cd's te plaatsen.



#### Wanneer u meer dan één cd continu wilt afspelen

Wanneer u op  drukt om de volgende cd te plaatsen, wordt de eerste cd-lade automatisch gesloten en schuift de volgende lade naar buiten.



#### Informatie over de cd-indicaties

Iedere cd-indicatie correspondeert met de cd-lade met hetzelfde nummer.

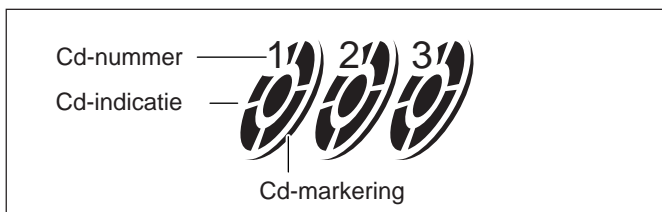

- De cd-markering voor het cd-nummer dat u hebt gekozen, wordt verlicht.
- De cd-indicatie knippert terwijl de corresponderende cd wordt afgespeeld.
- De cd-indicatie gaat uit wanneer het apparaat signaleert dat er geen cd in de corresponderende lade aanwezig is.

## Hele cd's afspelen — Continuous Play

U kunt cd's continu afspelen.

### 1 Plaats de gewenste cd's.

### 2 Druk op de knoppen van de cd's (CD 1, CD 2 en CD 3) die u wilt afspelen.

De cd wordt afgespeeld vanaf het eerste nummer van de geselecteerde cd.

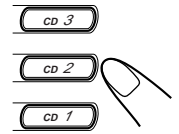

Nummer van het afgespeelde nummer Verlopen speeltijd

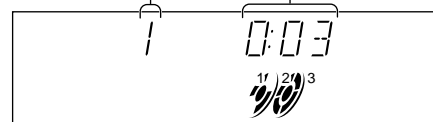

- Als u op CD  drukt in plaats van op de genummerde knoppen, wordt de desbetreffende cd afgespeeld (als er een cd in een van de laden aanwezig is).

Als u tijdens het afspelen wilt stoppen, drukt u op  op de eenheid (of op CD /CLEAR op de afstandsbediening).

Als u de cd eruit wilt halen, drukt u op  van de corresponderende cd-lade.



#### Volgorde van afspelen van cd's

Wanneer u 3 cd's in de laden hebt geplaatst, worden deze in een van deze volgorden afgespeeld:

- Wanneer u op CD 1 drukt: CD 1 ⇒ CD 2 ⇒ CD 3 (stopt daarna)
  - Wanneer u op CD 2 drukt: CD 2 ⇒ CD 3 ⇒ CD 1 (stopt daarna)
  - Wanneer u op CD 3 drukt: CD 3 ⇒ CD 1 ⇒ CD 2 (stopt daarna)
- \* Wanneer er slechts 2 cd's zijn geplaatst, worden deze in dezelfde volgorde afgespeeld, waarbij de lade zonder cd wordt overgeslagen.

## Basisfuncties cd

Wanneer u een cd afspeelt, kunt u de volgende functies gebruiken.

### Cd's wisselen terwijl een andere cd wordt afgespeeld

Druk op de  die correspondeert met een cd die op dit moment niet wordt afgespeeld of is geselecteerd, om deze cd uit de lade te halen en te verwisselen.

Als u cd's tijdens het afspelen verwisselt, stopt het afspelen pas wanneer alle cd's die u hebt verwisseld, zijn afgespeeld.

### Het afspelen tijdelijk onderbreken

Druk op CD .

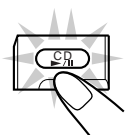



Wanneer het afspelen tijdelijk is onderbroken, knippert de verlopen speeltijd op de display.

Als u het afspelen wilt hervatten, drukt u nogmaals op CD .

## Een bepaald fragment in een nummer opzoeken

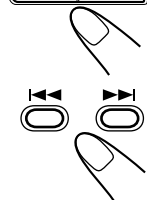

Tijdens het afspelen houdt u  of  ingedrukt.

-  : Het nummer snel terugspelen.
-  : Het nummer snel vooruitspelen.



## Naar een ander nummer gaan

Druk voor of tijdens het afspelen enkele malen op  of .

- : Terug naar het begin van het huidige of het vorige nummer.
- : Naar het begin van het eerstvolgende of daarna volgende nummers.

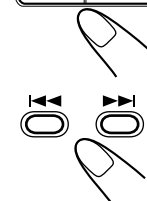

Als u op  /  drukt en deze ingedrukt houdt alvorens het afspelen begint

U kunt de nummers continu verwisselen.

## Rechtstreeks naar een ander nummer gaan met de cijfertoetsen

Als u voor of tijdens het afspelen op de cijfertoets(en) drukt, kunt u het gewenste nummer afspelen.

Als u op een cijfertoets voor de tracks drukt, begint de CD af te spelen bij de CD-track die werd geselecteerd.

Bijv.: Druk op 5 als u nummer 5 wilt kiezen.

Druk op +10 en vervolgens op 5 als u nummer 15 wilt kiezen.

Druk op +10 en vervolgens op 10 als u nummer 20 wilt kiezen.

Druk op +10, +10, +10 en vervolgens op 2 als u nummer 32 wilt kiezen.

1  2  3 

4  5  6 

7  8  9 



10  +10  

## De afspelveelgorde van de nummers programmeren — Program Play

Vóór het afspelen kunt u zelf de volgorde bepalen waarin de nummers moeten worden afgespeeld. U kunt maximaal 32 nummers van te voren programmeren.

- Als u de geprogrammeerde nummers wilt herhalen, drukt u op REPEAT nadat u het afspelerprogramma hebt gestart.

### 1 Plaats de CD's.

- Als de geselecteerde afspelerbron op dit moment een andere is dan de CD-speler, moet u eerst op CD  drukken en daarna op  op de eenheid (of op CD  / CLEAR op de afstandsbediening) alvorens naar de volgende stap te gaan.

### 2 Selecteer de afspelmodus Program.

#### Op het apparaat:

Druk op PROGRAM.



#### Op de afstandsbediening:

Druk herhaaldelijk op PLAY MODE tot de PRGM-indicator op de display oplicht. Elke keer dat u op deze toets drukt, wordt er een andere afspelmodus van de CD-speler geselecteerd:



Program play → Random play → Continuous play → (terug naar het begin)



- Als er een programma in het geheugen is opgeslagen, wordt dit programma opgeroepen.

### 3 Druk op de knoppen van de cd's (CD 1, CD 2 en CD 3) die u wilt afspelen.

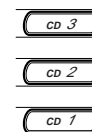

Nummer van het afgespeelde nummer

CD-nummer Nummer van de programmastap

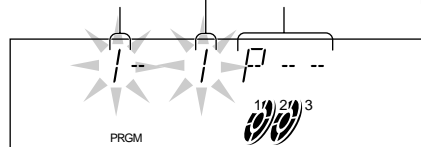

### 4 Selecteer een nummer van de in de vorige stap geselecteerde cd.

#### Op het apparaat:

Druk op  of op  om het gewenste nummer te selecteren en druk vervolgens op SET.

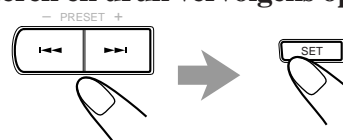

#### Op de afstandsbediening:



#### Druk op de cijfertoetsen.

- Zie "Rechtstreeks naar een ander nummer gaan met de cijfertoetsen" voor meer informatie over het gebruik van de cijfertoetsen.

1  2  3 

4  5  6 

7  8  9 

10  +10  

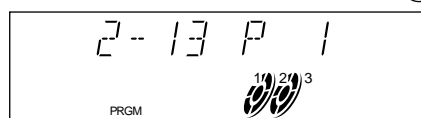

### 5 Programmeer de overige nummers die u wilt beluisteren.

- Als u nummers van dezelfde cd wilt programmeren, herhaalt u stap 4.
- Als u nummers van een andere cd wilt programmeren, herhaalt u stap 3 en 4.

### 6 Druk op CD .

De nummers worden in de door u geprogrammeerde volgorde afgespeeld.

Als u tijdens het afspelen wilt stoppen, drukt u op ■ op de eenheid (of op CD ■/CLEAR op de afstandsbediening).

#### Als u de Program play-modus wilt afsluiten

##### Op het apparaat:

Drukt u voor of na het afspelen nogmaals op PROGRAM, zodat de Continuous play-modus wordt ingeschakeld.

##### Op de afstandsbediening:

Druk herhaaldelijk op PLAY MODE tot alle indicators voor de afspeelmodus van de CD-speler op de display uit zijn.

- Het programma dat u hebt samengesteld, wordt in het geheugen opgeslagen totdat u het programma wist.

#### De inhoud van het programma controleren

Vóór het afspelen kunt u de inhoud van het programma controleren door op de afstandsbediening op ◀◀ of op ▶▶ te drukken.

- ▶▶: Geeft de geprogrammeerde nummers in de geprogrammeerde volgorde weer.
- ◀◀: Geeft de nummers in omgekeerde volgorde weer.

#### Het programma wijzigen

Vóór het afspelen kunt u de geprogrammeerde nummers die op de display worden weergegeven, wissen door op CANCEL te drukken.

- Telkens wanneer u op deze knop drukt, wordt het weergegeven geprogrammeerde nummer uit het programma gewist.



Als u tracks aan het programma wilt toevoegen alvorens met afspelen te beginnen, dient u de CD-nummers en tracknummers te selecteren die u wilt toevoegen door stap 3 en 4 van de programmaprocedure te volgen die op pagina 16 staat beschreven.

Als u het gehele programma alvorens u met afspelen begint of tijdens het afspelen wilt wissen, drukt u op ■ op de eenheid (of op CD ■/CLEAR op de afstandsbediening). "PROGRAM" wordt op de display weergegeven.

- Als u een cd-lade naar buiten laat schuiven, worden de geprogrammeerde nummers van deze cd ook uit het programma gewist.



Als u een 33e nummer in het programma probeert op te nemen, wordt "FULL" op de display weergegeven.



Als het opgegeven nummer wordt genegeerd  
U hebt geprobeerd een nummer van een lege cd-lade te programmeren of een nummer dat niet op de gekozen cd bestaat (als u bijvoorbeeld nummer 14 kiest op een cd die maar 12 nummers heeft). In dergelijke gevallen worden de opgegeven nummers genegeerd.

## In willekeurige volgorde afspelen — Random Play

De nummers van alle geplaatste cd's worden in willekeurige volgorde afgespeeld.

- Als u het willekeurig afspelen wilt herhalen, drukt u op REPEAT nadat u willekeurig afspelen hebt gestart.

### 1 Bereid cd's voor.

- Als de geselecteerde afspeelbron op dit moment een andere is dan de CD-speler, moet u eerst op CD ▶/■ drukken en daarna op ■ op de eenheid (of op CD ■/CLEAR op de afstandsbediening) alvorens naar de volgende stap te gaan.

### 2 Selecteer de afspeelmodus Random.

#### Op het apparaat:

Druk op RANDOM.



#### Op de afstandsbediening:

Druk herhaaldelijk op PLAY MODE tot de RANDOM-indicator op de display oplicht. Elke keer dat u op deze toets drukt, wordt er een andere afspeelmodus van de CD-speler geselecteerd:



Program play → Random play → Continuous play  
→ (terug naar het begin)

### 3 Druk op CD ▶/■.

De nummers worden in willekeurige volgorde afgespeeld.

Het willekeurig afspelen wordt beëindigd wanneer alle nummers éénmaal zijn afgespeeld.

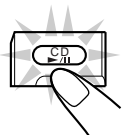

Als u tijdens het afspelen wilt stoppen, drukt u op ■ op de eenheid (of op CD ■/CLEAR op de afstandsbediening).

- Willekeurig afspelen wordt eveneens beëindigd wanneer een van de cd-laden wordt geopend.

Als u de Random play-modus wilt afsluiten, drukt u voor of na het afspelen nogmaals op RANDOM zodat de Continuous play-modus wordt ingeschakeld.



Zelfs als u op ◀◀ drukt

Kunt u tijdens willekeurig afspelen niet teruggaan naar de vorige nummers.

- Als u op ▶▶ drukt, kunt u naar de volgende willekeurig af te spelen nummers gaan.

## Nummers of cd's herhalen — Repeat Play

U kunt alle cd's, het hele programma of afzonderlijke nummers die op dit moment worden afgespeeld, zo vaak herhalen als u maar wilt.

**Als u het afspelen wilt herhalen**, drukt u tijdens of vóór het afspelen op REPEAT. Als u programma's en willekeurig afspelen wilt herhalen, drukt u nadat het afspelen is begonnen op REPEAT.

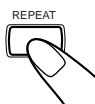

- Telkens wanneer u op deze knop drukt, wordt de volgende herhalingsmodus gekozen, waarbij de volgende indicatie op de display wordt verlicht:

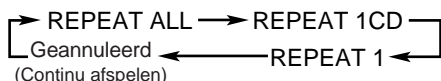

**REPEAT ALL:** Herhaalt alle nummers op alle cd's (continu of in willekeurige volgorde) of alle nummers in het programma.

**REPEAT 1CD\*:** Herhaalt alle nummers op één cd.

**REPEAT 1:** Herhaalt één nummer op één cd.

- \* REPEAT 1CD wordt niet gebruikt voor programma's afspelen en afspelen in willekeurige volgorde.

**Als u het herhalen wilt annuleren**, drukt u enkele malen op REPEAT totdat de REPEAT-indicatie (REPEAT ALL, REPEAT 1CD of REPEAT 1) uitgaat op de display.

- De modus voor herhaald afspelen (Repeat Play) wordt ook geannuleerd als u op PROGRAM of RANDOM drukt.

## Cd-lade vergrendelen — Tray Lock

U kunt de cd-lade vergrendelen zodat de cd-laden niet naar buiten kunnen schuiven.

- Deze functie kan alleen worden gebruikt door middel van de knoppen op het apparaat.

**Als u een cd-lade wilt vergrendelen**, drukt u op ▲ voor de gewenste cd terwijl u ■ ingedrukt houdt. (Als er een cd-lade geopend is, moet u deze eerst sluiten.)

“LOCKED” wordt kort weergegeven, waarna de cd's in de laden worden vergrendeld.

**Als u de vergrendeling van de cd's wilt opheffen**, drukt u op ▲ voor de gewenste cd terwijl u ■ ingedrukt houdt.

“UNLOCKED” wordt kort weergegeven, waarna de vergrendeling van de cd's in de laden wordt opgeheven.



**Als u een cd uit de lade probeert te halen wordt**

“LOCKED” weergegeven om aan te geven dat de cd's vergrendeld zijn.

# Cassettes afspelen

Deze eenheid is uitgerust met twee soorten cassettedecks: Deck A is alleen voor het in één richting afspelen van cassettes en Deck B die cassettes zowel in één richting als in de andere richting kan afspelen (Reverse Mode).

U kunt cassettes van type I, type II en type IV afspelen zonder de instellingen te wijzigen.

## Een cassette afspelen

### 1 Druk op EJECT (▲) voor het cassettedeck dat u wilt gebruiken.

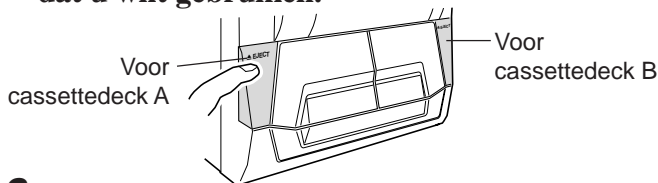

### 2 Plaats een cassette met de band naar beneden.

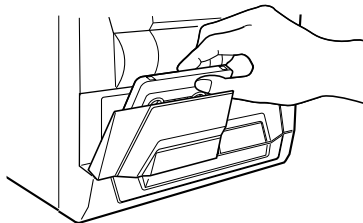

### 3 Sluit de cassettehouder voorzichtig.

Als u een cassette plaatst in deck A en deck B, wordt de cassette die u het laatst hebt geplaatst, geselecteerd voor afspelen.

Als u het andere deck wilt gebruiken, drukt u op TAPE A/B (of op TAPE A of TAPE B op de afstandsbediening).

### 4 Op het apparaat: Druk op TAPE ◀▶.

Op de afstandsbediening:

Druk op TAPE ▶ om de cassette in de voorwaartse richting af te spelen, of druk op TAPE ◀ om de cassette in de achterwaartse richting af te spelen.



#### Als Deck A is geselecteerd:

Alleen de voorzijde van de cassette wordt afgespeeld en de indicator voor de afspelerichting van de cassette (▶) begint langzaam te knippen.

Als het einde van de cassette is bereikt, stopt het cassettedeck automatisch.

#### Als Deck B is geselecteerd:

De cassette wordt afgespeeld en de richtingindicatie (◀▶) begint langzaam te knippen om de afspelerichting van de cassette aan te geven.

• Telkens wanneer u op deze knop drukt, verandert de afspelerichting van de cassette.

▶ : hiermee wordt de voorzijde afgespeeld.

◀ : hiermee wordt de achterzijde afgespeeld.

Wanneer de cassette tot het einde is afgespeeld, wordt deze automatisch gestopt als de Reverse-modus niet is ingeschakeld. (Zie "Beide zijden herhalen — Reverse Mode").

Als u het afspelen wilt onderbreken, drukt u op ■.

Als u het andere deck wilt gebruiken, drukt u op TAPE A/B (of op TAPE A of TAPE B op de afstandsbediening) en vervolgens op TAPE ◀▶.

Als u snel naar links of naar rechts wilt doorspelen, drukt u op ◀◀ of ▶▶ (◀◀ of ▶▶ op de afstandsbediening). De indicatie voor de afspelerichting (◀▶) begint snel te knippen op de display.

Als u de cassette wilt verwijderen, drukt u op ▲ EJECT voor deck A of op EJECT ▲ voor deck B.

## Beide zijden herhalen — Reverse Mode



Het afspelen van cassettes in de achterwaartse richting (Reverse Mode) kan alleen op Deck B.

Wanneer deze modus is ingeschakeld, wordt aan het einde van de ene kant van de cassette automatisch de andere zijde afgespeeld, waarna hetzelfde proces wordt herhaald.

Als u Reverse Mode wilt inschakelen, drukt u op REVERSE MODE totdat de Reverse Mode-indicatie op de display wordt verlicht als — (↻). 

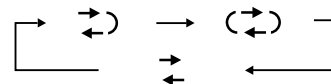
• Telkens wanneer u op deze knop drukt, wordt de volgende informatie weergegeven:



-  : Het cassettedeck stopt automatisch na het afspelen van beide zijden van de cassette. (Stopt als de weergave in de ◀ richting is beëindigd).
-  : Het cassettedeck blijft beide zijden van de cassette afspelen tot op de ■ wordt gedrukt.
-  : Het cassettedeck stopt automatisch na het afspelen van een zijde van de cassette.

Als u Reverse Mode wilt uitschakelen, drukt u nogmaals op REVERSE MODE totdat de Reverse Mode-indicatie op de display wordt verlicht als — ↻.



De cassettes van dikte C-120 of zelfs dunner worden niet aanbevolen, aangezien deze banden snel kwaliteit verliezen en gemakkelijk verstrikt raken in de klemrollen en de geleidingswielletjes.



## BELANGRIJK:

- Het kan onwettig zijn om auteursrechtelijk beschermd materiaal op te nemen of af te spelen zonder toestemming van de auteursrechthebbende.
- Het opnameniveau wordt automatisch goed ingesteld, zodat dit niet wordt beïnvloed door de VOLUME-knop. U kunt het geluid dus tijdens het opnemen bijstellen zonder dat het volumeniveau van de opname verandert.
- Tijdens het opnemen kunt u geluidsmodi en/of het Active Bass Extension-effect horen via de luidsprekers of de koptelefoon. Het geluid wordt echter zonder deze effecten opgenomen (zie pagina 13).
- Als op uw opnamen te veel ruis of kraken te horen is, staat het apparaat mogelijk te dicht bij een televisietoestel. Houd voldoende afstand tussen het apparaat en het televisietoestel.
- U kunt voor het opnemen cassettes van het type I en II gebruiken.

## De opnamen tegen wissen beveiligen

Aan de achterzijde van cassettes bevinden zich twee lipjes om te voorkomen dat er per ongeluk opnamen worden gewist of nieuwe opnamen worden gemaakt.

Verwijder deze lipjes om de opname tegen wissen te beveiligen.

Als u toch wilt opnemen op een beveiligde cassette, moet u de gaatjes afdekken met plakband.

Wanneer u een cassette van het type II gebruikt, moet u ervoor zorgen dat u niet de gaten afdekt die bedoeld zijn om het type cassette te bepalen.

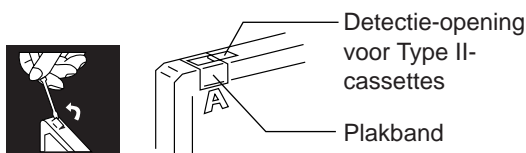

## Cassettes op deck B opnemen



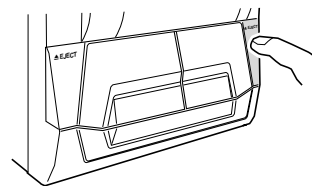

### 1 Druk op EJECT voor deck B.



### 2 Plaats een opnamecassette met de band naar beneden.

### 3 Sluit de cassettehouder voorzichtig.

### 4 Controleer de afspelerichting van deck B.

- Als de afspelerichting niet juist is, drukt u tweemaal op TAPE   en vervolgens op  om de afspelerichting te wijzigen.
- Als u op beide zijden van de cassette wilt opnemen, dient u net zo vaak op REVERSE MODE te drukken tot de indicator  oplicht.

### 5 Begin de bron af te spelen — FM, AM\*, cd-speler, deck A of externe apparatuur die op AUX-jacks is aangesloten.

- Wanneer de bron een cd is, kunt u ook CD Direct Recording gebruiken (zie pagina 21).
- Wanneer de bron cassettedeck A is, kunt u ook de dubbing-methode gebruiken. (Zie “Cassettes dubben” op pagina 21).

\* Zie “Een AM (MW/LW)-zender opnemen — Beat Cut” op pagina 21.

### 6 Begin met opnemen.

#### Op het apparaat:

#### Druk op REC START/STOP.

De **REC**-indicatie wordt verlicht op de display en de opname start.



#### Op de afstandsbediening:

#### 1) Druk op REC PAUSE.

De **REC**-indicatie op de display begint te knipperen.



#### 2) Druk op TAPE of op TAPE .

De **REC**-indicatie stopt met knipperen en brandt continu, waarna het opnemen wordt gestart.

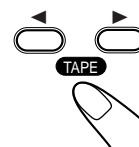

Als u het opnemen wilt stoppen, drukt u nogmaals op REC START/STOP of op .

Als u de opname tijdelijk wilt onderbreken (tenzij de afspeelbron deck A is), drukt u op REC PAUSE op de afstandsbediening. De REC-indicator op de display gaat knipperen.

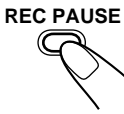

Als u het opnemen wilt hervatten, drukt u op TAPE ◀▶ op de eenheid (of op TAPE ◀ of TAPE ▶ op de afstandsbediening). De REC-indicator stopt met knipperen en is nu constant verlicht.

Als u de cassette uit het deck wilt verwijderen, drukt u op EJECT ▲ voor deck B.

### Op beide zijden opnemen — Reverse Mode

Druk op REVERSE MODE totdat de Reverse Mode-indicatie wordt verlicht als — ↺.

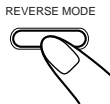

- Wanneer u de Reverse Mode voor het opnemen gebruikt, moet u eerst vooruit (▶) opnemen. Anders wordt het opnemen gestopt nadat slechts één kant van de cassette is opgenomen.

Als u Reverse Mode wilt uitschakelen, drukt u nogmaals op REVERSE MODE totdat de Reverse Mode-indicatie wordt verlicht als — ↻.

### Een AM (MW/LW)-zender opnemen — Beat Cut

Wanneer u een AM (MW/LW)-uitzending opneemt, is het mogelijk dat u geluidstrillingen hoort (die nooit hoorbaar zijn als u de uitzending beluistert zonder deze op te nemen).

Als dit gebeurt, drukt u tijdens het opnemen enkele malen op PROGRAM totdat de geluidstrillingen minder hoorbaar zijn.



- Telkens wanneer u op deze knop drukt, wordt de volgende informatie weergegeven:

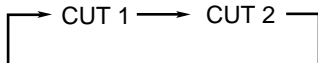

### Cassettes dubben

Als u een cassette wilt kopiëren, moet u erop letten dat de speelrichting van de cassettes in Deck A en Deck B dezelfde is.

**1** Druk op TAPE ◀▶ en vervolgens op ■.

**2** Plaats de bronncassette in deck A en een opname cassette in deck B.

- Plaats de cassettes zodanig in de twee decks dat deze vooruit (▶) worden afgespeeld.

**3** Druk op DUBBING.

De opname wordt gestart.

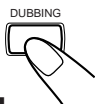

Als u het opnemen wilt onderbreken, drukt u op ■.

Als u de cassette wilt verwijderen, drukt u op ▲ EJECT voor deck A of op EJECT ▲ voor deck B.

### Op beide zijden opnemen — Reverse Mode

Druk op REVERSE MODE totdat de Reverse Mode-indicatie wordt verlicht als — ↺.

Als u Reverse Mode wilt uitschakelen, drukt u nogmaals op REVERSE MODE totdat de Reverse Mode-indicatie wordt verlicht als — ↻.

### Rechtstreeks opnemen van cd

Alles op de cd wordt op de cassette opgenomen in dezelfde volgorde als op de cd, of in de volgorde die u voor Program play hebt opgegeven.

**1** Plaats een opnamecassette in deck B.

**2** Plaats een cd op de juiste manier op de cirkel van de cd-lade, met het label naar boven.

**3** Druk op een van de cd-knoppen (CD 1 tot CD 3) om de gewenste cd te selecteren en vervolgens op ■.

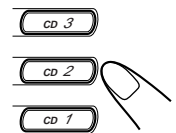

**4** Druk op CD REC START.

“CD REC” wordt weergegeven en de REC-indicatie wordt op de display verlicht.

Deck B start de opname en de cd-speler begint met afspelen.

Wanneer de opname is voltooid, wordt “CD REC FINISHED” op de display weergegeven, waarna de cd-speler en deck B stoppen.



Als u het opnemen wilt onderbreken, drukt u op ■.

Als u de cassette uit het deck wilt verwijderen, drukt u op EJECT ▲ voor deck B.

### Op beide zijden opnemen — Reverse Mode

Druk op REVERSE MODE totdat de Reverse Mode-indicatie wordt verlicht als — ↺.

- Als u de Reverse Mode gebruikt voor CD Direct Recording moet u een cassette waarop opnames kunnen worden gemaakt in Deck B plaatsen en er daarbij op letten dat u de voorzijde naar u toe plaatst en eerst in de voorwaartse richting (▶) begint met opnemen. Als de cassette het einde van de band bereikt terwijl er een song in de voorwaartse richting (▶) wordt gemaakt, wordt de song aan het begin van de achterzijde van de cassette opgenomen (◀).

Als u het opnemen op de achterzijde (◀) begint, wordt het opnemen gestopt wanneer alleen op één kant van de cassette is opgenomen.

Als u Reverse Mode wilt uitschakelen, drukt u nogmaals op REVERSE MODE totdat de Reverse Mode-indicatie wordt verlicht als — ↻.

Er zijn drie tijdfuncties: Recording Timer, Daily Timer en Sleep Timer.

Voordat u de tijdfuncties kunt gebruiken, dient u de in het apparaat ingebouwde klok op de juiste tijd in te stellen. (Zie pagina 11).

## De Daily Timer gebruiken

Met Daily Timer kunt u zich laten wekken door uw favoriete muziek of radioprogramma.

### Zo werkt de Daily Timer

Het apparaat wordt automatisch ingeschakeld, het volume wordt op het vooraf ingestelde niveau gezet en de opgegeven bron wordt afgespeeld wanneer het ingestelde tijdstip is aangebroken (vlak daarvoor begint de  indicatie te knipperen en deze blijft knipperen zolang de tijdfunctie werkt). Vervolgens wordt het apparaat automatisch uitgeschakeld op het vooraf ingestelde tijdstip ("OFF" begint vlak daarvoor te knipperen).

De instellingen van de tijdfunctie blijven in het geheugen totdat u deze wijzigt.

- Voor de volgende stappen geldt een tijdslimiet. Als de instelling wordt geannuleerd voordat u klaar bent, moet u weer bij stap 1 beginnen.
- Als u tijdens het instellen van de tijdfunctie een fout maakt, drukt u op CANCEL. (Dit werkt echter niet altijd. Als CANCEL niet werkt, drukt u enkele malen op CLOCK/TIMER en begint u opnieuw bij stap 1).

### Op het apparaat:

- 1 Druk op CLOCK/TIMER totdat "DAILY" op de display wordt weergegeven.**

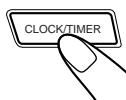

De DAILY-indicatie begint ook op de display te knipperen.

- Telkens wanneer u op deze knop drukt, wordt een van de volgende tijdmodi weergegeven:

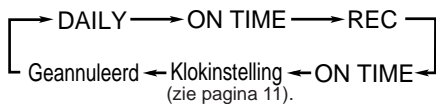



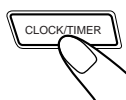

- 2 Druk nogmaals op CLOCK/TIMER.**

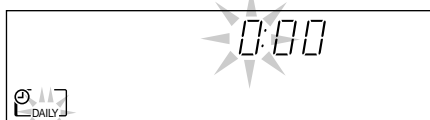
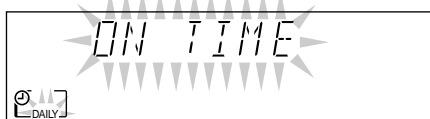

"ON TIME" wordt 2 seconden weergegeven, waarna de tijdstelmodus wordt ingeschakeld.







- 3 Stel het tijdstip in waarop u wilt dat het apparaat wordt ingeschakeld.**

- 1) Druk op  of op  om het juiste uur in te stellen en druk vervolgens op SET.
- 2) Druk op  of op  om de minuten in te stellen en druk vervolgens op SET. "OFF TIME" wordt 2 seconden weergegeven, waarna de tijdstelmodus voor uitschakelen wordt ingeschakeld.



- 4 Stel het tijdstip in waarop u wilt dat het apparaat wordt uitgeschakeld (op standby wordt gezet).**

- 1) Druk op  of op  om het juiste uur in te stellen en druk vervolgens op SET.
- 2) Druk op  of op  om de minuten in te stellen en druk vervolgens op SET. De bronselectiemodus wordt ingeschakeld.



- 5 Druk op  of op  om de bron te selecteren en druk vervolgens op SET.**

- Telkens wanneer u op  of op  drukt, wordt een van de volgende bronnen weergegeven:

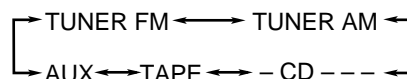

TUNER FM: stemt af op een vooraf ingestelde FM-zender. → ga naar stap 6.

TUNER AM: stemt af op een vooraf ingestelde AM (MW/LW)-zender. → ga naar stap 6.

- CD - - -: speelt een cd af van een bepaald nummer van een bepaalde cd. → ga naar stap 6.

- Controleer of er een cd is in de geselecteerde cd-lade.

TAPE: speelt een cassette af in deck A of deck B. → ga naar stap 7.

- Controleer of een cassette is in het op de display aangegeven deck (A of B).

- Controleer of de afspelrichting correct is.

AUX: speelt een externe bron af. → ga naar stap 7.

- Als u deze instelling wilt gebruiken, moet de externe component van de tijdfunctie zijn voorzien.

## 6 Wanneer u “- CD - - -” selecteert

- 1) Druk op ◀◀ of op ▶▶ om het cd-nummer te selecteren en druk vervolgens op SET.
- 2) Druk op ◀◀ of op ▶▶ om het af te spelen nummer in te stellen en druk vervolgens op SET.



## Wanneer u “TUNER FM” of “TUNER AM” selecteert

Druk op ◀◀ of op ▶▶ om het geprogrammeerde zendernummer te selecteren en druk vervolgens op SET. De volume-instelmodus wordt ingeschakeld.

## 7 Druk op ◀◀ of op ▶▶ om het volume in te stellen.

- U hebt een keuze uit vier volumenniveaus. Als u “VOL - - -” selecteert, wordt het volume ingesteld op het laatste niveau voordat het apparaat werd uitgeschakeld.



## 8 Druk op SET om de instellingen voor de Daily Timer te voltooien.

De DAILY-indicatie houdt op met knipperen en brandt continu. De door u opgegeven instellingen worden in de juiste volgorde op de display weergegeven.



## 9 Druk op ⏻ om het apparaat uit te schakelen (op standby te zetten) als u de Daily Timer hebt ingesteld terwijl het apparaat was ingeschakeld.



### Daily Timer in- of uitschakelen nadat u de instellingen hebt opgegeven

- 1 Druk enkele malen op CLOCK/TIMER totdat “DAILY” op de display wordt weergegeven.

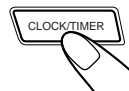

- 2 Als u de Daily Timer wilt uitschakelen, drukt u op CANCEL.

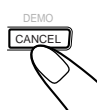

De DAILY-indicator gaat uit en de vermelding “OFF” gaat op de display branden. De Daily Timer is geannuleerd, maar de instellingen voor de Daily Timer blijven in het geheugen bewaard.

### Als u de Daily Timer wilt inschakelen, drukt u op SET.

De DAILY-indicatie op de display wordt verlicht. De door u opgegeven instellingen worden in de juiste volgorde op de display weergegeven, zodat u deze kunt bevestigen.



Als het apparaat is ingeschakeld wanneer de ingestelde tijd aanbreekt

Werkt de Daily Timer-functie niet.

### Op de afstandsbediening:

- 1 Druk op SHIFT.

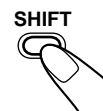

- 2 Druk op TIMER.

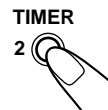

De DAILY-indicatie begint ook op de display te knipperen.

- Telkens wanneer u op deze knop drukt, wordt een van de volgende tijdsmodi weergegeven:

DAILY → ON TIME → REC → ON TIME → Klokinstelling (zie pagina 11). → Geannuleerd

- 3 Druk nogmaals op TIMER.

“ON TIME” wordt 2 seconden weergegeven, waarna de tijdsinstelmodus wordt ingeschakeld.

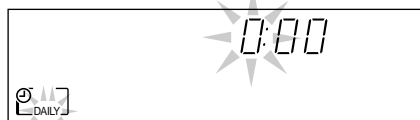
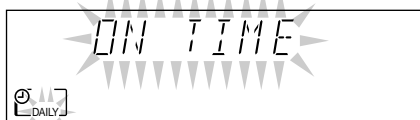

- 4 Stel het tijdstip in waarop u wilt dat het apparaat wordt ingeschakeld.

- 1) Druk op SELECT - of SELECT + om het uur in te stellen en druk daarna op SET.
- 2) Druk op SELECT - of SELECT + om de minuten in te stellen en druk daarna op SET. “OFF TIME” wordt 2 seconden weergegeven, waarna de tijdsinstelmodus voor uitschakelen wordt ingeschakeld.



- 5 Stel het tijdstip in waarop u wilt dat het apparaat wordt uitgeschakeld (op standby wordt gezet).

- 1) Druk op SELECT - of SELECT + om het uur in te stellen en druk daarna op SET.
- 2) Druk op SELECT - of SELECT + om de minuten in te stellen en druk daarna op SET. De bronselectiemodus wordt ingeschakeld.



## 6 Druk op SELECT – of SELECT + om de afspeelbron te selecteren en druk daarna op SET.

- Elke keer wanneer u op SELECT – of SELECT + drukt, wordt er een andere afspeelbron geselecteerd en wel in deze volgorde:

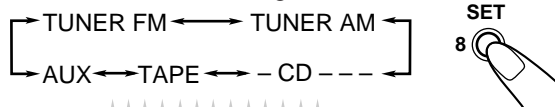

- TUNER FM:** stemt af op een vooraf ingestelde FM-zender. → ga naar stap 7.
- TUNER AM:** stemt af op een vooraf ingestelde AM (MW/LW)-zender. → ga naar stap 7.
- CD – – –:** speelt een cd af van een bepaald nummer van een bepaalde cd. → ga naar stap 7.
  - Controleer of er een cd is in de geselecteerde cd-lade.
- TAPE:** speelt een cassette af in deck A of deck B. → ga naar stap 8.
  - Controleer of een cassette is in het op de display aangegeven deck (A of B).
  - Controleer of de afspelerrichting correct is.
- AUX:** speelt een externe bron af. → ga naar stap 8.
  - Als u deze instelling wilt gebruiken, moet de externe component van de tijdfunctie zijn voorzien.

## 7 Wanneer u “– CD – – –” selecteert

- Druk op SELECT – of SELECT + om het CD-nummer te selecteren en druk daarna op SET.
- Druk op SELECT – of SELECT + om het tracknummer te selecteren en druk daarna op SET. De volume-instelmodus wordt ingeschakeld.

### Wanneer u “TUNER FM” of “TUNER AM” selecteert

Druk op SELECT – of SELECT + om het nummer van de voorkeuzender te selecteren en druk daarna op SET. De volume-instelmodus wordt ingeschakeld.

## 8 Druk op SELECT – of SELECT + om het volumeniveau in te stellen.

- U hebt een keuze uit vier volumeniveaus. Als u “VOL – – –” selecteert, wordt het volume ingesteld op het laatste niveau voordat het apparaat werd uitgeschakeld.



## 9 Druk op SET om de instellingen voor de Daily Timer te voltooien.

De DAILY-indicatie houdt op met knippen en brandt continu. De door u opgegeven instellingen worden in de juiste volgorde op de display weergegeven.

## 10 Druk op om het apparaat uit te schakelen (op standby te zetten) als u de Daily Timer hebt ingesteld terwijl het apparaat was ingeschakeld.

### De Recording Timer gebruiken

Met Recording Timer kunt u een radio-uitzending automatisch op een cassette opnemen.

#### Zo werkt de Recording Timer

Het apparaat wordt automatisch ingeschakeld, stemt af op de opgegeven zender, stelt het volume op “MIN” en begint de opname wanneer het ingestelde tijdstip is aangebroken (vlak daarvoor begint de  indicatie te knippen en deze blijft knippen zolang de tijdfunctie werkt). Vervolgens wordt het apparaat automatisch uitgeschakeld op het vooraf ingestelde tijdstip (“OFF” begint vlak daarvoor te knippen). De instellingen van de tijdfunctie blijven in het geheugen totdat u deze wijzigt.

- Voor de volgende stappen geldt een tijdslimiet. Als de instelling wordt geannuleerd voordat u klaar bent, moet u weer bij stap 1 beginnen.
- Als u tijdens het instellen van de tijdfunctie een fout maakt, drukt u op CANCEL. (Dit werkt echter niet altijd. Als CANCEL niet werkt, drukt u enkele malen op CLOCK/TIMER en begint u opnieuw bij stap 1).

#### Op het apparaat:

### 1 Plaats een opnamecassette in deck B.

### 2 Druk op CLOCK/TIMER totdat “REC” op de display wordt weergegeven.



De REC-indicatie begint ook op de display te knippen.

- Telkens wanneer u op deze knop drukt, wordt een van de volgende tijdmodi weergegeven:



### 3 Druk nogmaals op CLOCK/TIMER. “ON TIME” wordt 2 seconden weergegeven, waarna de tijdstelmodus wordt ingeschakeld.

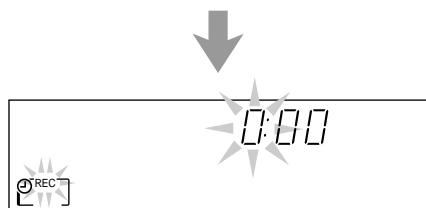
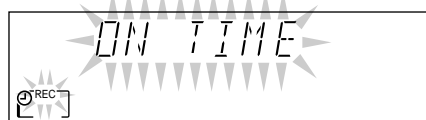

#### 4 Stel het tijdstip in waarop u wilt dat het apparaat wordt ingeschakeld.

- 1) Druk op of op om het juiste uur in te stellen en druk vervolgens op SET.
- 2) Druk op of op om de minuten in te stellen en druk vervolgens op SET. "OFF TIME" wordt 2 seconden weergegeven, waarna de tijdstelmodus voor uitschakelen wordt ingeschakeld.

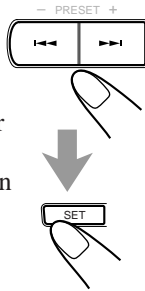

#### 5 Stel het tijdstip in waarop u wilt dat het apparaat wordt uitgeschakeld (op standby wordt gezet).

- 1) Druk op of op om het juiste uur in te stellen en druk vervolgens op SET.
- 2) Druk op of op om de minuten in te stellen en druk vervolgens op SET. De zenderselectiemodus wordt ingeschakeld.

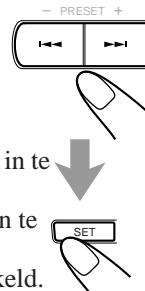

#### 6 Selecteer de gewenste zender.

- 1) Druk op of op om de bandbreedte te selecteren ("TUNER FM" of "TUNER AM") en druk vervolgens op SET.
- 2) Druk op of op om het kanaalnummer te selecteren en druk vervolgens op SET. De REC-indicatie houdt op met knipperen en brandt continu. De door u opgegeven instellingen worden in de juiste volgorde op de display weergegeven.

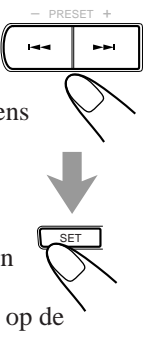

#### 7 Druk op om het apparaat uit te schakelen (op standby te zetten), indien nodig.



Als u tijdens het opnemen naar een andere bron wilt luisteren

Druk op REC START/STOP om de opname te stoppen. Als u dit niet doet, kunt u geen andere bron opgeven.

#### Recording Timer in- of uitschakelen nadat u de instellingen hebt opgegeven

- 1 Druk enkele malen op CLOCK/TIMER totdat "REC" op de display wordt weergegeven.



- 2 Als u de Recording Timer wilt uitschakelen, drukt u op CANCEL (alleen op het apparaat). De REC-indicator gaat uit en de melding "OFF" gaat op de display branden.

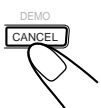

De Recording Timer is geannuleerd, maar de instellingen voor de Recording Timer blijven in het geheugen bewaard.

Als u de Recording Timer wilt inschakelen, drukt u op SET.

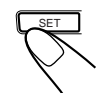

De REC-indicatie op de display wordt verlicht. De door u opgegeven instellingen worden in de juiste volgorde op de display weergegeven, zodat u deze kunt bevestigen.

#### Op de afstandsbediening:

- 1 Plaats een opnamecassette in deck B.

- 2 Druk op SHIFT.



- 3 Druk op TIMER totdat "REC" op de display wordt weergegeven.



De REC-indicatie begint ook op de display te knipperen.

- Telkens wanneer u op deze knop drukt, wordt een van de volgende tijdsmodi weergegeven:

DAILY → ON TIME → REC → ON TIME → Klokinstelling (zie pagina 11). → Geannuleerd

- 4 Druk nogmaals op TIMER.

"ON TIME" wordt 2 seconden weergegeven, waarna de tijdstelmodus wordt ingeschakeld.

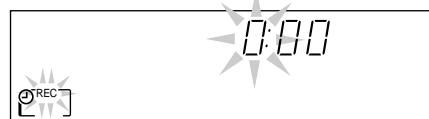
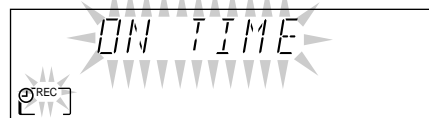

- 5 Stel het tijdstip in waarop u wilt dat het apparaat wordt ingeschakeld.



- 1) Druk op SELECT - of SELECT + om het uur in te stellen en druk daarna op SET.
- 2) Druk op SELECT - of SELECT + om de minuten in te stellen en druk daarna op SET. "OFF TIME" wordt 2 seconden weergegeven, waarna de tijdstelmodus voor uitschakelen wordt ingeschakeld.

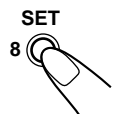

- 6 Stel het tijdstip in waarop u wilt dat het apparaat wordt uitgeschakeld (op standby wordt gezet).



- 1) Druk op SELECT - of SELECT + om het uur in te stellen en druk daarna op SET.
- 2) Druk op SELECT - of SELECT + om de minuten in te stellen en druk daarna op SET.

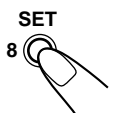

De bronselectiemodus wordt ingeschakeld.

## 7 Selecteer de gewenste zender.

- 1) Druk op SELECT – of SELECT + om de omroepband te selecteren (“TUNER FM” of “TUNER AM”) en druk daarna op SET.
- 2) Druk op SELECT – of SELECT + om het nummer van de voorkeurzender te selecteren en druk daarna op SET. De REC-indicatie houdt op met knipperen en brandt continu. De door u opgegeven instellingen worden in de juiste volgorde op de display weergegeven.

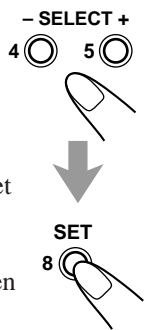

## 8 Druk op om het apparaat uit te schakelen (op standby te zetten), indien nodig.



## De Sleep Timer gebruiken

Met Sleep Timer kunt u met muziek in slaap vallen. U kunt de Sleep Timer instellen wanneer het apparaat is ingeschakeld.

### Zo werkt de Sleep Timer

Het apparaat wordt automatisch uitgeschakeld wanneer de opgegeven tijdsduur is verlopen.

### ALLEEN op de afstandsbediening:

#### 1 Druk op SLEEP.

De tijdsduur tot het uitschakelen wordt weergegeven en de SLEEP-indicatie op de display begint te knipperen.

- Telkens wanneer u op deze knop drukt, worden de volgende tijden weergegeven:

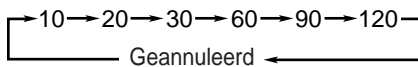

#### 2 Wacht ongeveer 5 seconden nadat u de gewenste tijdsduur hebt opgegeven.

De SLEEP-indicatie houdt op met knipperen en brandt continu.

**Als u wilt controleren hoeveel tijd er nog rest voordat het apparaat wordt uitgeschakeld**, drukt u eenmaal op SLEEP, waarna de resterende tijd gedurende ongeveer 5 seconden wordt weergegeven.

**Als u het tijdstip van uitschakelen wilt wijzigen**, drukt u enkele malen op SLEEP totdat de gewenste tijdsduur op de display wordt weergegeven.

**Als u de opgegeven instelling wilt annuleren**, drukt u enkele malen op SLEEP totdat de SLEEP-indicatie wordt uitgeschakeld.

- De Sleep Timer wordt ook geannuleerd wanneer u het apparaat uitschakelt.

## De prioriteit van de tijdfuncties

Aangezien iedere tijdfunctie afzonderlijk kan worden ingesteld, vraagt u zich misschien af wat er gebeurt als de instellingen voor deze functies elkaar overlappen. Hier volgen enkele voorbeelden.

### • Recording Timer heeft voorrang boven Daily Timer en Sleep Timer.

Als Daily Timer is ingesteld op een tijdstip waarop Recording Timer in functie is, wordt Daily Timer helemaal niet ingeschakeld.

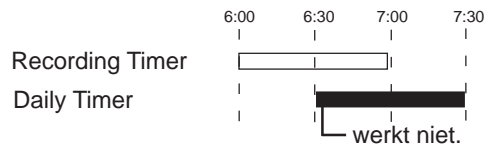

Als Recording Timer is ingesteld op een tijdstip waarop Sleep Timer in functie is, werkt Sleep Timer niet (de SLEEP-indicatie wordt niet uitgeschakeld).

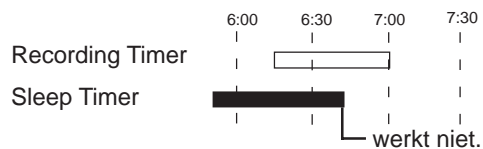

# Onderhoud

Als u het beste uit het apparaat wilt halen, dient u de cd's en cassettes en het mechanisme schoon te houden.

## Werken met cd's



- Haal de cd uit de hoes door deze aan de randen vast te houden en voorzichtig op het gat in het midden te drukken.
- Raak het glimmende oppervlak van de cd nooit aan en buig de schijf evenmin.
- Na gebruik dient u de cd in de hoes terug te zetten om kromtrekken te voorkomen.

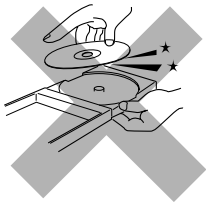

- Zorg ervoor dat u het oppervlak van de cd niet krast wanneer u deze terugzet in de hoes of doos.
- Vermijd blootstelling aan direct zonlicht, extreme temperaturen en vocht.

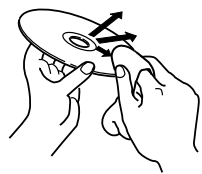

### De cd reinigen

Wrijf de cd af met een zachte doek, in een rechte lijn van het midden naar de rand.



Gebied NOOIT oplosmiddelen, zoals reinigingsmiddelen voor vinyl platen, sprays, verdunner of benzine om de cd's te reinigen.

## Werken met cassettebanden

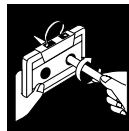

- Als de band los in de cassette is, trekt u deze weer strak door een potlood in een van de uitsparingen in het midden te draaien.
- Als de band los is, kan deze uitrekken, afbreken of in de cassette verstrikt raken.

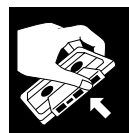

- Raak de band zelf nooit aan.



- Berg banden nooit op deze plaatsen op:
  - In stoffige ruimten
  - In direct zonlicht of extreme warmte
  - In vochtige ruimten
  - In de buurt van een magneet

## Cassettedeck

Als de koppen, geleidingswieltjes en klemrollen van de cassettedecks verontreinigd raken, kan het volgende gebeuren:

- Vermindering van de geluidskwaliteit
- Discontinu geluid
- Vervagen van het geluid
- Onvolledig wissen
- Problemen bij opnemen

## De koppen, geleidingswieltjes en klemrollen reinigen

Gebruik hiervoor een met alcohol bevochtigd watje.

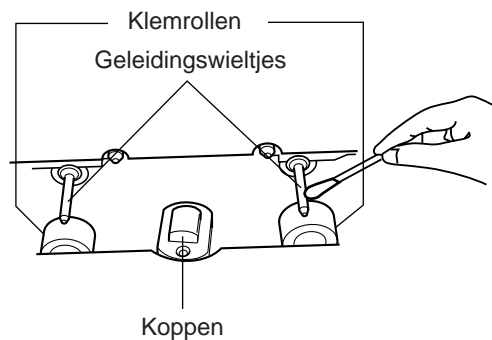

## De koppen ontmagnetiseren

Schakel het apparaat uit en gebruik een ontmagnetiseringsapparaat voor de koppen (verkrijgbaar bij elektronikawinkels en platenzaken).



# Problemen oplossen

Als u problemen ondervindt met dit apparaat, loopt u eerst deze lijst na voor een mogelijke oplossing alvorens de reparatieservice te bellen.

Als u het probleem niet kunt oplossen aan de hand van de hier gegeven suggesties of als het apparaat fysiek beschadigd is, belt u een deskundige (bijvoorbeeld de dealer) voor een reparatie.

Symptoom	Oorzaak	Actie
Ik hoor geen geluid.	Verbindingen zijn niet juist of losgeraakt.	Controleer alle aansluitingen en verbeter deze. (Zie pagina 8 – 10).
Uitzendingen zijn moeilijk te horen vanwege ruis.	<ul style="list-style-type: none"> <li>• Antennes zijn niet aangesloten.</li> <li>• De AM (MW/LW)-antenne staat te dicht bij het apparaat.</li> <li>• De FM-antenne is niet goed uitgekapt en geplaatst.</li> </ul>	<ul style="list-style-type: none"> <li>• Sluit de antennes op de juiste manier stevig aan.</li> <li>• Verplaats de AM (MW/LW)-antenne.</li> <li>• Klap de FM-antenne uit tot de beste positie.</li> </ul>
Discontinu geluid.	De cd is gekrast of verontreinigd.	Reinig of vervang de cd. (Zie pagina 27).
De cd-lade kan niet open of dicht.	<ul style="list-style-type: none"> <li>• Het netsnoer is niet aangesloten.</li> <li>• De lade is vergrendeld.</li> </ul>	<ul style="list-style-type: none"> <li>• Steek het netsnoer in het wandcontact.</li> <li>• Ontgrendel de cd-lade. (Zie pagina 18).</li> </ul>
De cd wordt niet afgespeeld.	De cd is ondersteboven geplaatst.	Plaats de cd met het label naar boven.
De cassettehouders kunnen niet open.	Netvoeding van het netsnoer is uitgeschakeld terwijl de band liep.	Schakel het apparaat in.
Opnemen is niet mogelijk.	Lipjes aan de achterzijde van de cassette zijn verwijderd.	Dek de uitsparingen af met plakband.
Functies zijn uitgeschakeld.	De ingebouwde microprocessor is mogelijk defect als gevolg van externe elektrische interferentie.	Koppel het netsnoer los en steek het weer in het wandcontact.
De afstandsbediening werkt niet.	<ul style="list-style-type: none"> <li>• Het pad tussen de afstandsbediening en de sensor op het apparaat is geblokkeerd.</li> <li>• De batterijen zijn leeg.</li> </ul>	<ul style="list-style-type: none"> <li>• Verwijder het obstakel.</li> <li>• Vervang de batterijen.</li> </ul>

## Specificaties

*Ontwerp en specificaties kunnen zonder voorafgaande kennisgeving worden gewijzigd.*

### Versterker

#### Uitvoerstroombestemming

CA-MXJ300: 70 W per kanaal, min. RMS, beide kanalen aangedreven in 6 Ω bij 1 kHz met maximaal 10% totale harmonische vervorming.

CA-MXJ200: 40 W per kanaal, min. RMS, beide kanalen aangedreven in 6 Ω bij 1 kHz met maximaal 10% totale harmonische vervorming.

Audio invoergevoeligheid/impedantie (bij 1 kHz)

AUX: 300 mV/50 kΩ

Luidsprekers/impedantie: 6 Ω – 16 Ω

### Tuner

FM-bereik: 87,50 MHz – 108,00 MHz

AM-bereik: Middengolf: 522 kHz – 1.629 kHz

Lange golf: 144 kHz – 288 kHz

### Cd-speler

Cd-capaciteit: 3 cd's

Dynamisch bereik: 85 dB

Signaal-naar-ruisverhouding: 90 dB

Wow en flutter: Onmeetbaar

### Cassettedeck

#### Frequentierespons

Normaal (type I): 50 Hz – 14.000 Hz

CrO<sub>2</sub> (type II): 50 Hz – 14.000 Hz

Metaal (type IV): 50 Hz – 14.000 Hz (alleen voor afspelen)

#### Wow en flutter

0,15% (WRMS)

### Algemeen

Netvoeding: AC 230 V<sup>~</sup>, 50 Hz

#### Stroomverbruik:

CA-MXJ300: 95 W (in bedrijf)

8 W (op standby)

CA-MXJ200: 85 W (in bedrijf)

9 W (op standby)

Afmetingen (bij benadering): 265 mm x 315 mm x 361 mm (B/H/D)

#### Massa (bij benadering):

CA-MXJ300: 8,7 kg

CA-MXJ200: 7,2 kg

### Meegeleverde accessoires

Zie pagina 8.

